

KENWOOD

KDC-4027

KDC-4027V

KDC-3027A

KDC-3027G

KDC-308A

KDC-308G

KDC-F327A

KDC-F327G

SINTOLETTORE STEREO COMPACT DISC
ISTRUZIONI PER L'USO

REPRODUCTOR DE DISCOS COMPACTOS RECEPTOR DE FM/AM
MANUAL DE INSTRUCCIONES

RECEPTOR DE CD
MANUAL DE INSTRUÇÕES

KENWOOD CORPORATION

SI DICHIARA CHE:

I Sintolettori CD Kenwood per auto, modelli

KDC-2027SA, KDC-2027SG, KDC-F327A, KDC-F327G, KDC-308A, KDC-308G,
KDC-3027A, KDC-3027G, KDC-4027, KDC-4027V

Rispondono alle prescrizioni dell'art. 2 comma 1 del D.M. 28 agosto 1995, n. 548.

Fatto ad Uithoorn il 15 luglio 2003

Kenwood Electronics Europe B.V. Amsterdamseweg 37
1422 AC Uithoorn
The Netherlands

© B64-2676-00 / 00 (EN)



CH 01



Indice

Precauzioni di sicurezza	3	Caratteristiche RDS	11	Sistema a menu	17
Riguardante la funzione RDS	5	Informazioni sul traffico		Sistema a menu	
Sui CD	5	Preselezione del volume per le informazioni sul traffico		Tono di conferma operazione (BEEP)	
Caratteristiche generali	6	PTY (Program Type) — Tipo di programma		Regolazione manuale dell'orologio	
Alimentazione		Preselezione del tipo di programma		Sincronizzazione dell'orologio	
Selezione della fonte		Cambio della lingua per la funzione PTY		DSI (Disabled System Indicator)	
Volume		Caratteristiche di controllo del CD e del disco esterno	14	Illuminazione selezionabile	
Attenuatore		Riproduzione dei CD		Impostazione dell'intervallo tra due notiziari	
Loudness		Riproduzione dei dischi dal multiletto		Sintonia delle emittenti locali	
System Q		Avanzamento rapido e riavvolgimento		Modo di sintonizzazione	
Controllo audio		Ricerca del brano		Memorizzazione automatica	
Impostazione dell'altoparlante		Ricerca dell'album		AF (Alternative Frequency) — Ricerca delle frequenze alternative	
Commutazione del display		Ripetizione Brano/album		Circoscrittore della "Regione RDS"	
Frontalino antifurto		Scansione del brano		Sintonizzazione automatica TP	
Silenziamento all'arrivo di una telefonata		Riproduzione casuale		Ricezione mono	
Caratteristiche del sintonizzatore	9	Riproduzione casuale dei dischi nel multiletto		Scorrimento del testo	
Sintonia		Denominazione dei dischi (DNPS)		Denominazione dei dischi	
Memoria di preselezione delle stazioni		Scorrimento testo/titolo		Timer di spegnimento automatico	
Memorizzazione automatica				Accessorio	22
Sintonia con preselezione				Procedimento per l'installazione	22
				Collegamento dei cavi ai terminali	23
				Installazione	24
				Guida alla soluzione di problemi	26
				Caratteristiche tecniche	29

Precauzioni di sicurezza

⚠AVVERTENZA

Per evitare lesioni e/o incendi, osservare le seguenti precauzioni:

- Inserire l'apparecchio fino in fondo finché si blocca saldamente in posizione, altrimenti potrebbe fuoriuscire in caso di scontri o altre scosse.
- Quando si prolungano i cavi dell'accensione, della batteria o di massa, accertarsi di usare cavi appositi per autoveicoli o cavi con un'area di 0,75 mm² (AWG18) o un un'area maggiore per evitare il deterioramento dei cavi e danni al rivestimento dei cavi.
- Per evitare cortocircuiti, non inserire mai oggetti di metallo (come monete o strumenti di metallo) all'interno dell'apparecchio.
- Se l'apparecchio comincia ad emettere fumo o odori strani, spegnerlo immediatamente e rivolgersi ad un Centro di Assistenza Autorizzato Kenwood.
- Fare attenzione a non schiacciarsi le dita tra il frontalino e l'apparecchio.
- Fare attenzione a non far cadere l'apparecchio e a non sottoporlo a forti urti. L'apparecchio può rompersi o incrinarsi perché contiene parti in vetro.
- Non toccare il fluido dei cristalli liquidi se il display a cristalli liquidi è danneggiato o rotto in seguito ad urti. Il fluido dei cristalli liquidi può essere pericoloso per la salute e anche causare la morte. Se il fluido dei cristalli liquidi viene in contatto con il corpo o gli abiti, lavare immediatamente con sapone.

⚠ATTENZIONE

Per evitare danni all'apparecchio, osservare le seguenti precauzioni:

- Alimentare l'apparecchio esclusivamente con una tensione nominale di 12 V CC, con polo negativo a massa.
- Non aprire il coperchio superiore o il coperchio inferiore dell'apparecchio.
- Non installare l'apparecchio in un luogo esposto alla luce solare diretta, o al calore o all'umidità eccessivi. Evitare anche luoghi molto polverosi o soggetti a schizzi d'acqua.
- Non collocare il frontalino rimosso o la custodia del frontalino in luoghi esposti alla luce solare diretta, o al calore o all'umidità eccessivi. Evitare anche luoghi molto polverosi o soggetti a schizzi d'acqua.
- Non sottoporre il frontalino a forti urti, perché è un componente di precisione.
- Per evitare deterioramenti, non toccare con le dita i contatti elettrici dell'apparecchio o del frontalino.
- Quando si sostituisce un fusibile, usarne solo uno nuovo di valore prescritto. L'uso di un fusibile di valore errato può causare problemi di funzionamento dell'apparecchio.
- Per evitare cortocircuiti quando si sostituisce un fusibile, scollegare innanzitutto il connettore multipolare.
- Non collocare alcun oggetto tra il frontalino e l'apparecchio.
- Durante l'installazione, non usare alcuna vite all'infuori di quelle fornite. L'uso di viti diverse potrebbe causare danni all'apparecchio principale.

INFORMAZIONI IMPORTANTI

Informazioni sui lettori CD/ multilettori collegati a questa unità

È possibile collegare a questa unità lettori CD/multilettori KENWOOD lanciati sul mercato nel 1998 e successivamente.

Per informazioni sui modelli di multilettori/lettori CD collegabili, rivolgersi al rivenditore Kenwood locale.

Prendete nota che tutti i multilettori/lettori CD KENWOOD lanciati sul mercato nel 1997 o precedentemente e i multilettori di altri produttori non possono essere collegati a questa unità.

Le connessioni non supportate possono causare danni.

Impostazione dell'interruttore O-N nella posizione "N" per multilettori/lettori CD applicabili della KENWOOD.

Le funzioni utilizzabili e le informazioni visualizzabili varieranno in base ai modelli collegati.



Si rischia di danneggiare sia l'apparecchio che il multilettore CD se li si collega in maniera errata.

Non inserire compact disc da 8 cm nella fessura di inserimento del disco

Se si tenta di inserire un compact disc da 8 cm con il suo adattatore nell'apparecchio, l'adattatore può staccarsi dal compact disc e danneggiare l'apparecchio.

Precauzioni di sicurezza

NOTA

- Se si incontrano difficoltà durante l'installazione, rivolgersi ad un rivenditore o ad un installatore specializzato Kenwood.
- Se l'apparecchio sembra non funzionare correttamente, provare a premere prima il pulsante di ripristino (reset). Se questo non risolve il problema, o se l'apparecchio non è dotato di questo pulsante, rivolgersi ad un Centro di Assistenza Autorizzato o ad un rivenditore Kenwood.
- Premere il pulsante di ripristino (reset) se il multilettore viene collegato per la prima volta o se non funziona correttamente. Viene ripristinata la condizione di funzionamento iniziale.

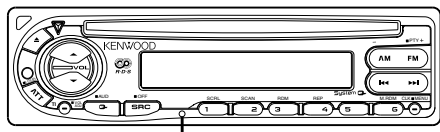

Pulsante di ripristino (reset)

- I caratteri nello schermo LCD possono essere difficili da leggere con temperature al di sotto dei 5 °C (41 °F).
- Le illustrazioni contenute in questo manuale che raffigurano il display ed il pannello sono degli esempi usati per spiegare come vengono usati i controlli. Pertanto, l'indicazione sul display dell'illustrazione può essere diversa da quella effettivamente visualizzata sul display dell'apparecchio ed alcune illustrazioni del display possono rappresentare un evento impossibile durante l'operazione in corso.

Pulizia dei contatti elettrici del frontalino

Se i contatti elettrici sull'apparecchio o sul frontalino sono sporchi, pulirli con un panno morbido asciutto.

Appannamento della lente

Subito dopo aver acceso il riscaldamento dell'automobile quando fa freddo, l'umidità può condensarsi sulla lente all'interno del lettore CD dell'apparecchio. A causa dell'appannamento della lente, la riproduzione di compact disc potrebbe non iniziare. In questi casi, estrarre il disco e attendere che l'umidità evapori. Se dopo un po' l'apparecchio continua a non funzionare normalmente, rivolgersi ad un Centro di Assistenza Autorizzato o ad un rivenditore Kenwood.

Pulizia dell'apparecchio

Se il frontalino di quest'unità è macchiato, strofinatelo con un panno asciutto e morbido, ad esempio un panno al silicone. Se il frontalino è molto sporco, strofinatelo con un panno inumidito con un detergente neutro, poi rimuovetelo.



Se sprizzate il prodotto di pulizia a spray direttamente sull'unità, si possono danneggiare le parti meccaniche. Se strofinate il frontalino con un panno duro o usando un liquido volatile, ad esempio acqueragia o alcool, si può graffiare la superficie o possono venire cancellati i caratteri.

Pulizia della fessura di inserimento del disco

Poiché la polvere può accumularsi nella fessura di inserimento del disco, pulire occasionalmente la fessura. I compact disc possono graffiarsi se vengono inseriti in una fessura polverosa.

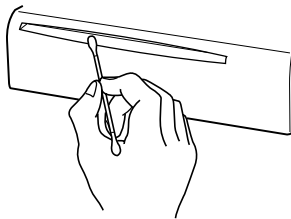

Etichetta per i prodotti che impiegano raggi laser (tranne per alcune aree)

**CLASS 1
LASER PRODUCT**

L'etichetta si trova sul rivestimento o sulla scatola e serve ad avvertire che il componente impiega raggi laser che sono stati classificati come classe 1. Ciò significa che l'apparecchio utilizza raggi laser di una classe inferiore. Non c'è alcun pericolo di radiazioni pericolose all'esterno dell'apparecchio.

Questo prodotto non è installato dal produttore di un veicolo della linea di produzione, nemmeno dall'importatore professionale di un veicolo negli stati membro della UE.



LA DICHIARAZIONE DI CONFORMITÀ "CE" DI QUESTO PRODOTTO È DEPOSITATA PRESSO:

KENWOOD ELECTRONICS EUROPE B.V.
AMSTERDAMSEWEG 37
1422 AC UITHOORN
THE NETHERLANDS

Riguardante la funzione RDS

RDS (Radio Data System)

Quando si ascolta una stazione RDS (cioè una stazione che trasmette dei dati RDS), viene visualizzato il nome di servizio programma della stazione, per una rapida identificazione della stazione sintonizzata.

Le stazioni RDS (Radio Data System) trasmettono anche i dati delle frequenze alternative da loro utilizzate. Se state facendo un lungo viaggio, questa funzione permette di commutare automaticamente la radio sulla frequenza migliore disponibile per quella stazione in una data area. Questi dati vengono automaticamente memorizzati, permettendo così di ascoltare un programma senza interruzioni. Vengono utilizzati per questo scopo anche i dati delle stazioni memorizzate nei tasti di preset.

Enhanced Other Network (collegamenti incrociati con altre reti)

Le stazioni che offrono il servizio <Enhanced Other Network> trasmettono anche informazioni sulle altre stazioni RDS, appartenenti alla stessa rete, che trasmettono bollettini sul traffico. Quando è sintonizzata una stazione <Enhanced Other Network> che non trasmette bollettini sul traffico, ma un'altra stazione RDS (della stessa rete) inizia a trasmettere un bollettino, il sintonizzatore passa automaticamente all'altra stazione per tutta la durata del bollettino.

Allarme

In caso di annunci di emergenza nazionale (annunci di disastri, ecc.), tutte le funzioni dell'apparecchio vengono interrotte e questo rimane "bloccato" per consentire la ricezione dell'annuncio di emergenza.

Sui CD

Modo d'impiego dei compact disc

- Non toccate la superficie registrata del CD.

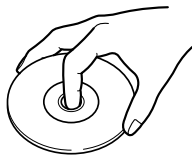

- E' più facile danneggiare un CD-R o un CD-RW rispetto ad un normale CD musicale. Usate un CD-R o un CD-RW dopo aver letto le precauzioni stampate sulla custodia.
- Non fissate del nastro adesivo sul CD. Inoltre, non usate un CD in cui sono stati fissati dei pezzi di nastro adesivo.

Quando usate un nuovo CD

Se il foro centrale del CD o il bordo esterno ha delle sbavature, potete eliminarle usando una penna a sfera, ecc.

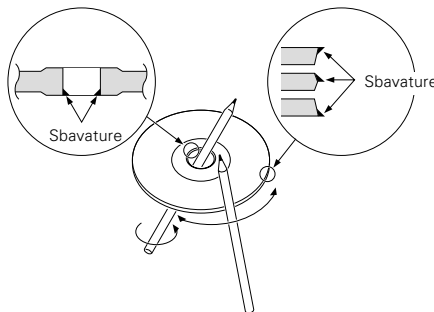

Accessori CD

Non usate accessori per dischi.

Pulizia del CD

Pulite il CD dal centro del disco verso il bordo esterno.

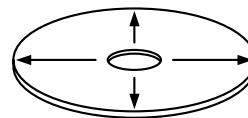

Rimozione dei CD

Per rimuovere i CD da quest'unità, estraeteli orizzontalmente.

CD che non si possono usare

- Non è possibile usare dei CD non rotondi.

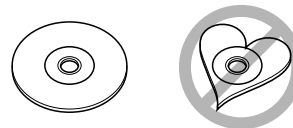

- Non è possibile usare dei CD colorati sulla superficie di registrazione o dei CD sporchi.
- Questa unità è in grado di eseguire solo CD con
Potrebbe non eseguire correttamente i dischi non contrassegnati.
- Non è possibile riprodurre un CD-R o CD-RW non finalizzato. (Per ulteriori informazioni sul processo di finalizzazione, fate riferimento al software di scrittura del vostro CD-R/CD-RW e al manuale di istruzioni del vostro registratore CD-R/CD-RW.)

Cura dei CD

- Non tenete i vostri CD alla luce diretta del sole (o sul sedile o sul cruscotto, ecc.) ed evitate i luoghi in cui diventa molto elevata la temperatura.
- Custodite i CD nelle apposite custodie.

Caratteristiche generali

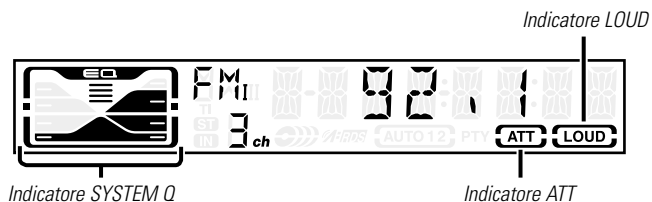
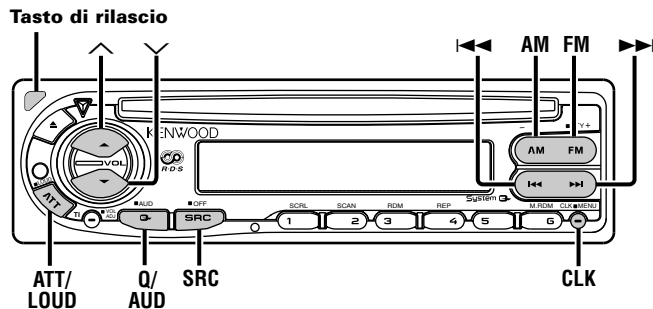

Alimentazione

Accensione della corrente (ON)

Premete il tasto [SRC].

Spegnimento della corrente (OFF)

Premete il tasto [SRC] per almeno 1 secondo.

Selezione della fonte

Premete il tasto [SRC].

Fonte richiesta	Display
Sintonizzatore	"TUNER"
CD	"CD"
Disco esterno (Funzione del KDC-4027/KDC-4027V)	"DISC"
Attesa (solo modo di illuminazione)	"STANDBY"



Quest'unità spegne automaticamente la corrente dopo 20 minuti nel modo di attesa per non scaricare la batteria del veicolo.

Il tempo di spegnimento della corrente può essere impostato <Timer di spegnimento automatico> (pagina 21).

Volume

Aumento del volume

Premete il tasto [^].

Attenuazione del volume

Premete il tasto [v].

Attenuatore

Abbassamento rapido del volume

Premete il tasto [ATT].

Ogni volta che premete il tasto, l'attenuatore si accende (ON) e si spegne (OFF).

Quando è su ON, lampeggia l'indicatore "ATT".

Loudness

Compensazione dei toni bassi ed alti quando il volume è basso.

Premete il tasto [LOUD] per almeno 1 secondo.

Ogni volta che il tasto viene premuto per almeno 1 secondo, il loudness si accende o si spegne.

Quando è acceso, è illuminato l'indicatore "LOUD" sul display.

System Q

Potete richiamare le migliori impostazioni del suono per i vari tipi di musica.

1 Selezionate la fonte da impostare

Premete il tasto [SRC].

2 Selezionate il tipo del suono

Premete il tasto [Q].

Ogni volta che premete il tasto, cambia l'impostazione del suono.

Impostazione sonora	Display
Risposta piatta	"FLAT"
Musica rock	"ROCK"
Top 40	"TOP40"
Musica pop	"POPS"

Musica jazz	"JAZZ"
Musica leggera	"EASY"



- Ciascun valore di impostazione può essere cambiato con il modo <Impostazione dell'altoparlante> (pagina 8). Innanzitutto, selezionate il tipo di altoparlante con l'impostazione Speaker.
- Quando cambiate l'impostazione System Q, i valori dei bassi, dei medi e degli alti impostati nel modo di controllo audio sostituiscono i valori System Q.

Controllo audio

1 Selezionate la fonte da regolare

Premete il tasto [SRC].

2 Selezionate il modo di controllo audio

Premete il tasto [AUD] per almeno 1 secondo.

3 Selezionate la voce audio da regolare

Premete il tasto [FM] o il tasto [AM].

Ogni volta che premete il tasto le voci che si possono regolare appaiono come mostrato di seguito.

4 Regolazione dei livelli

Premete il tasto [◀◀] o il tasto [▶▶].

Oggetto di regolazione Display Campo

Livello dei bassi	"BAS"	-8 — +8
Livello dei medi	"MID"	-8 — +8
Livello degli acuti	"TRE"	-8 — +8
Bilanciamento	"BAL"	Sinistra 15 — Destra 15
Fader	"FAD"	Posteriore 15 — Anteriore 15

5 Conclusione delle operazioni

Premete il tasto [AUD].

Caratteristiche generali

Impostazione dell'altoparlante

Sintonizzazione di precisione in modo tale che il valore System Q sia ottimale con ogni tipo di altoparlante.

1 Attivate il modo Standby

Premete il tasto [SRC].
Selezionate "STANDBY".

2 Selezionate il modo di impostazione dell'alto parlante

Premete il tasto [Q].

3 Selezionate il tipo di altoparlante

Premete il tasto [◀◀] o il tasto [▶▶].

Ogni volta premete il tasto, l'impostazione cambia come di seguito.

Tipo di altoparlante	Display
OFF	"SP OFF"
Per l'altoparlante OEM (Installato di fabbrica nel veicolo)	"SP OEM"
Per altoparlanti da 6 è 6x9 pollici	"SP 6/6x9"
Per altoparlanti da 5/4 pollici	"SP 5/4"

4 Conclusione delle operazioni

Premete il tasto [Q].

Commutazione del display

Commutazione delle informazioni visualizzate.

Premete il tasto [CLK].

Ogni volta che premete il tasto, il display cambia come mostrato di seguito.

Nella fonte Tuner

Informazione

Nome del servizio del programma o frequenza
Orologio

Fonte del CD e del multiletto

Informazione	Display
Durata del brano	
Nome del disco*	"DNPS"
Titolo del disco*	"D-TITLE"
Titolo del brano*	"T-TITLE"
Orologio	



*: Funzione del KDC-4027/KDC-4027V <Nel modo di controllo del disco esterno>.

Frontalino antifurto

Potete rimuovere il frontalino e portarlo con voi per prevenire eventuali furti.

Rimozione del frontalino

Premete il tasto di sblocco.

Il frontalino è sbloccato affinché lo possiate rimuovere.



- Il frontalino è uno strumento ad alta precisione e può essere danneggiato da urti o vibrazioni. Per questo motivo, tenete il frontalino nell'apposita custodia mentre è rimosso.
- Non esponete il frontalino o la custodia alla luce diretta del sole o ad un calore o livello di umidità eccessivamente alto. Evitare anche luoghi molto polverosi o soggetti a schizzi d'acqua.

Reinstallazione del frontalino

- 1 Allineate le sporgenze dell'unità con le fessure del frontalino.

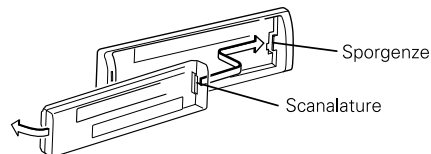

Caratteristiche del sintonizzatore

2 Premete il frontalino verso l'interno finché non sentirete uno scatto.

Il frontalino viene bloccato, permettendovi così di usare l'unità.

Silenziamento all'arrivo di una telefonata

Il sistema audio passa al muto automaticamente all'arrivo di una chiamata.

Quando arriva una chiamata

"CALL" appare sul display.

Il sistema audio entra nel modo di pausa.

Ascolto audio durante una chiamata

Premete il tasto [SRC].

Il display "CALL" scompare e il sistema audio si accende nuovamente.

Quando termina la chiamata

Riattaccare.

Il display "CALL" scompare e il sistema audio si accende nuovamente.

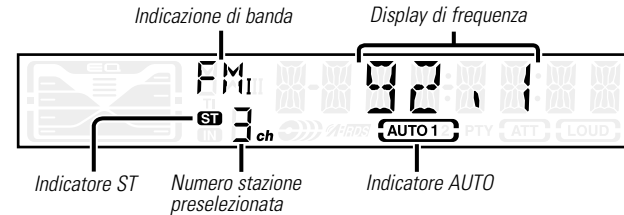
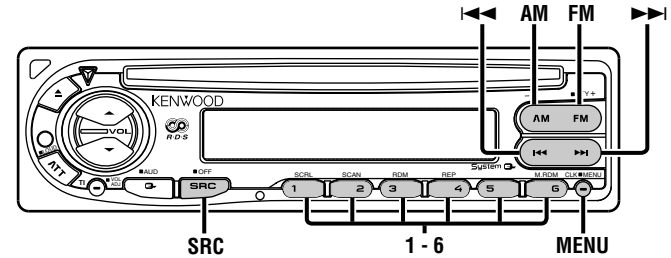

Caratteristiche del sintonizzatore

Sintonia

Selezione della stazione.

1 Selezionate il sintonizzatore

Premete il tasto [SRC].
Selezionate "TUNER".

2 Selezionate la banda

Premete il tasto [FM] o il tasto [AM].
Ogni volta che premete il tasto [FM], l'unità cambia tra le bande FM1, FM2 e FM3.

3 Sintonizzate le stazioni verso l'alto o verso il basso

Premete il tasto [◀◀] o il tasto [▶▶].



Durante la ricezione delle stazioni stereo si accende l'indicatore "ST".

Memoria di preselezione delle stazioni

Memorizzazione della stazione.

1 Selezionate la banda

Premete il tasto [FM] o il tasto [AM].

2 Selezionate la frequenza da memorizzare

Premete il tasto [◀◀] o il tasto [▶▶].

3 Memorizzate la frequenza

Premete il tasto [1] — [6] per almeno 2 secondi.
Il display del numero di preselezione lampeggia 1 volta.
In ciascuna banda, potete memorizzare 1 stazione in ciascuno dei tasti [1] — [6].

Memorizzazione automatica

Memorizzazione automatica di stazioni che offrono una buona ricezione.

1 Selezionate la banda per la memorizzazione automatica

Premete il tasto [FM] o il tasto [AM].

2 Attivate il modo Menu

Premete il tasto [MENU] per almeno 1 secondo.
"MENU" appare sul display.

3 Selezionate il modo di memorizzazione automatica

Premete il tasto [FM] o il tasto [AM].
Selezionate "A-MEMORY".

4 Attivate il modo di memorizzazione automatica

Premete il tasto [◀◀] o [▶▶] per almeno 2 secondi.
Quando le 6 stazioni, che si possono ricevere, sono state memorizzate, si chiude il modo di memorizzazione automatica.



- Quando è attivata la funzione <AF Funzione> (pagina 20), solo le stazioni RDS verranno memorizzate.
- Quando viene effettuata la memorizzazione automatica nella banda FM2, le stazioni RDS preselezionate nella banda FM1 non verranno memorizzate.
Uguualmente, quando avviene la memorizzazione nella banda FM3, le stazioni RDS preselezionate nelle bande FM1 e FM2 non verranno memorizzate.

Caratteristiche RDS

Sintonia con preselezione

Richiamo delle stazioni memorizzate.

1 Selezionate la banda

Premete il tasto [FM] o il tasto [AM].

2 Richiamo della stazione

Premete il tasto [1] — [6].

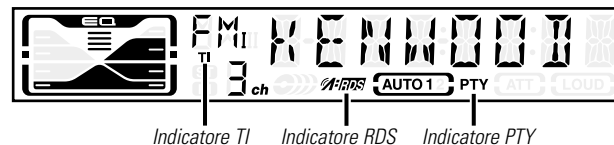
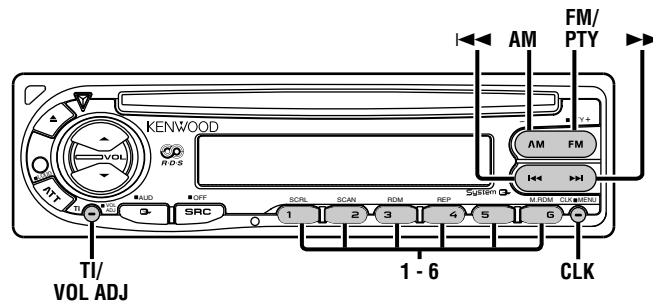

Caratteristiche RDS

Informazioni sul traffico

Commutazione automatica alle informazioni sul traffico quando ha inizio un bollettino sul traffico, anche se non state ascoltando la radio.

Premete il tasto [TI].

Ogni volta che premete il tasto, la funzione Informazioni sul traffico viene attivata o disattivata.

Quando è attivata, è acceso l'indicatore "TI".

Quando non è possibile ricevere le informazioni sul traffico, lampeggia l'indicatore "TI".

Quando ha inizio un bollettino sul traffico, appare sul display "TRAFFIC" e l'ascolto si commuta sulle informazioni sul traffico.

 Se si attiva la funzione Informazioni sul traffico durante la ricezione di una stazione AM, l'unità si commuta automaticamente su una stazione FM.

Ricezione di altre stazioni sul traffico

Premete il tasto [◀◀] o il tasto [▶▶].

 Potete effettuare la commutazione della funzione informazioni sul traffico durante l'ascolto della radio.

Preselezione del volume per le informazioni sul traffico

Impostazione del volume di ascolto durante le informazioni sul traffico.

1 Sintonizzate la stazione.

2 Impostate il volume desiderato.

3 Preselezionate il volume

Premete il tasto [VOL ADJ] per almeno 2 secondi.

Il display del livello del volume lampeggia 1 volta.

PTY (Program Type) — Tipo di programma

Selezione del tipo di programma e ricerca di una stazione che lo trasmette che lo trasmette.

1 Immissione del modo

Premete il tasto [PTY] per almeno 1 secondo.

Nel modo PTY, è acceso l'indicatore "PTY".



Questa funzione non può essere usata durante i bollettini sul traffico o la ricezione AM.

2 Selezionate il tipo del programma

Premete il tasto [FM] o il tasto [AM].

Ogni volta che premete il tasto, il tipo del programma cambia come mostrato di seguito.

No.	Tipo di programma	Display
1.	Musica	"MUSIC"
2.	Parlato	"SPEECH"
3.	Notizie	"NEWS"
4.	Attualità	"AFFAIRS"
5.	Informazioni	"INFO"
6.	Sport	"SPORT"
7.	Programmi educativi	"EDUCATE"
8.	Teatro	"DRAMA"
9.	Cultura	"CULTURE"
10.	Scienza	"SCIENCE"
11.	Varie	"VARIED"
12.	Musica pop	"POP M"
13.	Musica rock	"ROCK M"
14.	Musica leggera	"EASY M"
15.	Musica classica leggera	"LIGHT M"
16.	Musica classica	"CLASSICS"
17.	Altri tipi di musica	"OTHER M"
18.	Meteo	"WEATHER"
19.	Finanza	"FINANCE"

20.	Programmi per bambini	"CHILDREN"
21.	Affari sociali	"SOCIAL"
22.	Religione	"RELIGION"
23.	Chiamate in diretta	"PHONE IN"
24.	Viaggi	"TRAVEL"
25.	Tempo libero	"LEISURE"
26.	Musica jazz	"JAZZ"
27.	Musica country	"COUNTRY"
28.	Musica nazionale	"NATION M"
29.	Musica sempreverde	"OLDIES"
30.	Musica folk	"FOLK M"
31.	Documentari	"DOCUMENT"



- I modi Parlato e Musica includono i tipi di programma indicati qui sotto.

Musica: No.12 — 17, 26 — 30

Parlato : No.3 — 11, 18 — 25, 31

- Il tipo del programma può essere memorizzato nei tasti [1] — [6] per poi essere richiamato rapidamente. Fate riferimento a <Preselezione del tipo di programma> (pagina 13).
- Potete cambiare la lingua del display. Fate riferimento alla sezione <Cambio della lingua per la funzione PTY> (pagina 13).

3 Localizzate una stazione che trasmette il tipo di programma selezionato

Premere il tasto [◀◀] o [▶▶].

Se desiderate localizzare altre stazioni, premete nuovamente il tasto [◀◀] o [▶▶].



Se non viene localizzato quel tipo di programma, appare sul display l'indicazione "NO PTY". Selezionate un altro tipo di programma.

4 Uscita dal modo PTY

Premete il tasto [PTY] per almeno 1 secondo.

Preselezione del tipo di programma

Memorizzate il tipo di programma nella memoria del tasto di preselezione per poi poter richiamare lo stesso rapidamente.

Preselezione del tipo del programma

1 Selezionate il tipo di programma da memorizzare

Fate riferimento alla sezione <PTY (Program Type)> (pagina 12).

2 Memorizzazione del tipo del programma

Premete il tasto [1] — [6] per almeno 2 secondi.

Richiamo del tipo di programma preselezionato

1 Immissione del modo

Fate riferimento a <PTY (Program Type)> (pagina 12).

2 Richiamo del tipo di programma

Premete il tasto [1] — [6].

Cambio della lingua per la funzione PTY

Selezione della lingua di visualizzazione del tipo di programma.

1 Immissione del modo

Fate riferimento alla sezione <PTY (Program Type)> (pagina 12).

2 Attivate il modo Cambio della lingua

Premete il tasto [CLK].

3 Selezionate la lingua

Premete il tasto [1] — [3].

Tasto	Lingua
[1]	Inglese
[2]	Francese
[3]	Tedesco

4 Per uscire dal modo Cambio della lingua

Premete il tasto [CLK].

Caratteristiche di controllo del CD e del disco esterno

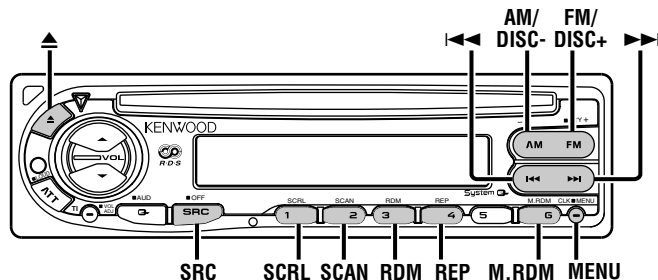

Riproduzione dei CD

Quando è stato inserito un CD

Premete il tasto [SRC].

Selezionate "CD".

Quando si inserisce un CD, si accende l'indicatore "IN".

Espulsione del CD

Premete il tasto [▲].

Non è possibile riprodurre dei CD da 8cm. L'utilizzo di un adattatore e l'inserimento dello stesso nell'unità può provocare dei danni.

Funzione del KDC-4027/KDC-4027V

Riproduzione dei dischi dal multiletto

Riproduzione dei dischi inseriti nel multiletto CD opzionale collegato a quest'unità.

Premete il tasto [SRC].

Selezionate il lettore desiderato.

Esempi di display:

Display	Lettore CD
"CD-2"	Lettore CD
"DISC"	Multiletto CD/ Multiletto MD

- L'indicazione sul display per il disco numero 10 è "0".
- Le funzioni che possono essere usate e le informazioni che si possono visualizzare dipendono dai lettori di CD/MD esterni installati.

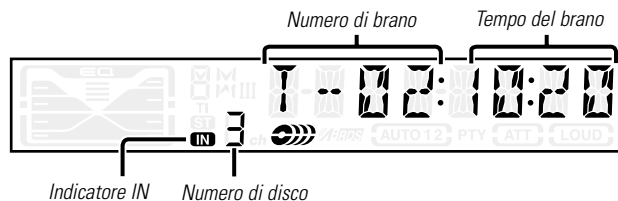

Avanzamento rapido e riavvolgimento

Avanzamento rapido

Mantenete il tasto [▶▶] premuto.

Rilasciate il tasto per riprodurre il disco da quel punto.

Riavvolgimento

Mantenete il tasto [◀◀] premuto.

Rilasciate il tasto per riprodurre il disco da quel punto.

Ricerca del brano

Selezione del brano desiderato.

Premere il tasto [◀◀] o il tasto [▶▶].

Funzione del KDC-4027/KDC-4027V

Ricerca dell'album (funzione del multilettore)

Selezione del disco da ascoltare.

Premete il tasto [DISC-] o quello [DISC+].

Ripetizione Brano/album

Riproduzione ripetuta del brano/disco in fase di riproduzione.

Premete il tasto [REP].

Ogni volta che premete il tasto, la funzione di ripetizione cambia come mostrato di seguito.

Riproduzione ripetuta	Display
Ripetizione del brano	"REP ON"/"TREP ON"
Ripetizione dell'album (Funzione del multilettore)	"DREP ON"
SPENTO	"REP OFF"

Scansione del brano

Riproduzione della prima parte di ciascun brano del disco in fase di riproduzione e ricerca del brano desiderato.

1 Avvio della scansione del brano

Premete il tasto [SCAN].

Appare sul display l'indicazione "SCAN ON"/"TSCN ON".

2 Ascolto del brano desiderato

Premete il tasto [SCAN].

Riproduzione casuale

Riproduzione in ordine casuale di tutti i brani sul disco.

Premete il tasto [RDM].

Ogni volta che premete il tasto, la funzione Riproduzione casuale si attiva o si disattiva.

Quando la funzione è attivata, appare sul display l'indicazione "RDM ON".



Premendo il tasto [▶▶], viene selezionato un altro brano.

Caratteristiche di controllo del CD e del disco esterno

Funzione del KDC-4027/KDC-4027V

Riproduzione casuale dei dischi nel multiletto (Funzione del multiletto)

Riproduzione in ordine casuale di tutti i brani su tutti i dischi nel multiletto.

Premete il tasto [M.RDM].

Ogni volta che premete il tasto, si attiva o si disattiva la funzione Riproduzione casuale dei dischi nel multiletto.

Quando è attivato, appare sul display l'indicazione "MRDM ON".



Premendo il tasto [▶▶], viene selezionato un altro brano.

Funzione del KDC-4027/KDC-4027V

Denominazione dei dischi (DNPS) (Funzione del multiletto)

Assegnazione di un titolo al CD.

1 Riproducete il disco al quale desiderate assegnare un nome



Non è possibile assegnare un titolo ad un minidisc.

2 Attivate il modo Menu

Premete il tasto [MENU] per almeno 1 secondo.

"MENU" appare sul display.

3 Selezionate il modo di inserimento nome

Premete il tasto [FM] o il tasto [AM].

Selezionate "NAME SET".

4 Attivate il modo di inserimento nome

Premete il tasto [◀◀] o [▶▶] mantenendolo premuto per almeno 2 secondi.

5 Spostate il cursore alla posizione di inserimento carattere

Premere il tasto [◀◀] o il tasto [▶▶].

6 Selezionate il carattere

Premete il tasto [FM] o il tasto [AM].

7 Ripetete i passi da 5 a 6 per completare il nome.

8 Per uscire dal modo Menu

Premete il tasto [MENU].



- Se non si preme alcun tasto per 10 secondi, viene memorizzato il nome attuale, e l'unità esce dal modo Impostazione del nome.
- Capacità della memoria
 - Multiletto/lettore CD: Varia secondo il multiletto/lettore CD.
 - Fate riferimento al manuale di istruzioni del multiletto/lettore CD.
- Potete cambiare in seguito il nome del CD tramite la stessa procedura usata per denominare lo stesso.

Funzione del KDC-4027/KDC-4027V

Scorrimento testo/titolo

Per scorrere il testo CD(CD-text) o il titolo MD visualizzato.

Premete il tasto [SCRL].

Sistema a menu

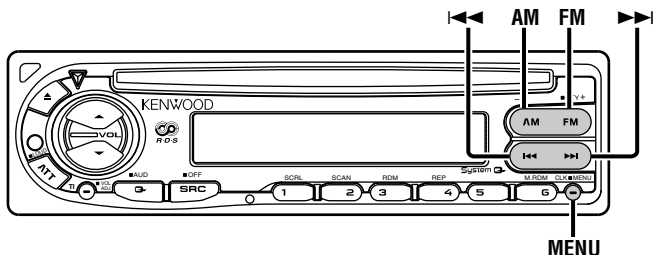

Sistema a menu

Impostazione di funzioni, quali suoneria durante l'operazione ecc. Qui sotto viene spiegato il metodo operativo principale del sistema a menù. Il riferimento per le voci del menù e l'impostazione delle stesse sono spiegate dopo questa sezione.

1 Immettere il modo Menu

Premete il tasto [MENU] per almeno 1 secondo.
"MENU" appare sul display.

2 Selezionate la voce del menù

Premete il tasto [FM] o [AM].
Esempio: Quando desiderate impostare il tono di conferma, selezionate la voce "BEEP".

3 Impostate la voce del menù

Premere il tasto [◀◀] o il tasto [▶▶].
Esempio: Quando selezionate "BEEP", il modo cambia tra "BEEP ON" e "BEEP OFF". Selezionate uno di essi.
Potete continuare ritornando al passo 2 ed impostare altre voci.

4 Per uscire dal modo Menu

Premete il tasto [MENU].



Quando esistono più possibilità selezionabili per una voce, viene riportata una tabella con le scelte possibili. (Normalmente, l'impostazione superiore nella tabella è quella originale.) Inoltre, le voci che non sono applicabili (<Regolazione manuale dell'orologio>ecc.) vengono descritte caso per caso.

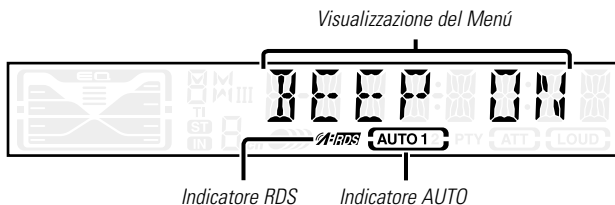

Sistema a menu

Tono di conferma operazione (BEEP)

Attivazione/disattivazione del tono di conferma operazione (BEEP).

Display	Impostazione
"BEEP ON"	Si sente un segnale acustico.
"BEEP OFF"	Segnale acustico cancellato.

Regolazione manuale dell'orologio

 Potete effettuare questa regolazione quando è disattivata la funzione <Sincronizzazione dell'orologio> (pagina 18).

1 Selezionate il modo Regolazione dell'orologio

Premete il tasto [FM] o il tasto [AM].

Selezionate "CLK ADJ".

2 Attivate il modo regolazione dell'orologio

Premete il tasto [◀◀] o [▶▶] mantenendolo premuto per almeno 2 secondi.

Lampeggia il display dell'orologio.

3 Regolate le ore

Premete il tasto [FM] o il tasto [AM].

Regolate i minuti

Premete il tasto [◀◀] o il tasto [▶▶].

4 Uscite dal modo di regolazione dell'orologio

Premete il tasto [MENU].

Sincronizzazione dell'orologio

Sincronizza l'orologio interno dell'unità con l'orario trasmesso dalle emittenti RDS.

Display	Impostazione
"SYNC ON"	Sincronizza l'orologio.
"SYNC OFF"	Regola manualmente l'orologio.



Ci vogliono da 3 a 4 minuti per sincronizzare l'orologio.

DSI (Disabled System Indicator)

Lampeggia un indicatore rosso sull'unità dopo la rimozione del frontalino, avvertendo così potenziali ladri della sua mancanza.

Display	Impostazione
"DSI ON"	LED lampeggia.
"DSI OFF"	LED spento.

Funzione del KDC-4027KDC-4027V

Illuminazione selezionabile

Selezione del colore verde o rosso per l'illuminazione dei tasti.

Display	Impostazione
"COL GRN"	Il colore di illuminazione è verde.
"COL RED"	Il colore di illuminazione è rosso.

Impostazione dell'intervallo tra due notiziari

L'unità commuta automaticamente su un notiziario, anche se non state ascoltando la radio. Inoltre, potete impostare l'intervallo di tempo minimo tra due notiziari.

Display ed impostazione

"NEWS OFF"

"NEWS 00M"

⋮

"NEWS 90M"

Se si imposta un valore tra "NEWS 00M" — "NEWS 90M", si attiva la funzione di intervallo tra due notiziari.

Quando è attivata, è illuminato l'indicatore "NEWS".

Quando ha inizio un notiziario, appare "NEWS" e lo si ascolta.



- Se scegliete l'impostazione "20M", non verranno ricevuti altri notiziari per 20 minuti dopo la ricezione del primo bottettino.
- Il volume del notiziario è uguale a quello impostato per le informazioni sul traffico (pagina 12).
- Questa funzione è disponibile solo se la stazione desiderata trasmette un codice PTY per i notiziari o se appartiene alla rete <Enhanced Other Network> che trasmette un codice PTY per i notiziari.
- Quando è stata attivata la funzione di interruzione Bollettini di notizie, l'unità cambia automaticamente ad una stazione FM.

Sintonia delle emittenti locali

<Nel modo sintonizzazione>

Vengono localizzate solo le stazioni che offrono una buona ricezione.

Display

Impostazione

"LO.S OFF"

E' disattivata la funzione di sintonia automatica locale.

"LO.S ON"

E' attivata la funzione di sintonia automatica locale.

Modo di sintonizzazione

<Nel modo sintonizzazione>

Imposta il modo di sintonizzazione.

Selezione del modo di sintonia

Display

Funzionamento

Ricerca automatica

"AUTO 1"

Ricerca automatica di una stazione

Ricerca delle stazioni

"AUTO 2"

Ricerca sequenziale delle preselezionate stazioni memorizzate nelle preselezioni.

Manuale

"MANUAL"

Sintonia manuale.

Memorizzazione automatica

<Nel modo sintonizzazione>

Per ulteriori informazioni sulla funzione, vedi <Memorizzazione automatica> (pagina 10).

Sistema a menu

AF (Alternative Frequency) — Ricerca delle frequenze alternative

Quando la ricezione è di cattiva qualità, l'unità cerca automaticamente lo stesso programma da una stazione RDS con una migliore ricezione.

Display	Impostazione
"AF ON"	La funzione AF è attivata.
"AF OFF"	La funzione AF è disattivata.

Quando è attivata la funzione AF, è illuminato l'indicatore "RDS".



Quando non sono disponibili altre stazioni con una migliore ricezione nella rete RDS, si può sentire la trasmissione solo in modo frammentario. In tal caso, disattivate la funzione AF.

Circoscrizione della "Regione RDS" (Funzione di Limitazione Regionale)

Potete scegliere di circoscrivere o meno ad una specifica regione la ricerca delle frequenze alternative RDS.

Display	Impostazione
"REG ON"	E' attivata la funzione di limitazione regionale.
"REG OFF"	E' disattivata la funzionedi limitazione regionale.



A volte stazioni nella stessa rete trasmettono programmi diversi o usano diversi nomi per il servizio del programma.

Sintonizzazione automatica TP

Quando è stata attivata la funzione TI e le condizioni di cattiva ricezione sono prevalenti durante l'ascolto delle informazioni sul traffico, verrà localizzata un'altra stazione che trasmette delle informazioni sul traffico.

Display	Impostazione
"ATPS ON"	E' stata attivata la funzione di sintonizzazione automatica TP.
"ATPS OFF"	E' stata disattivata la funzione di sintonizzazione automatica TP.

Ricezione mono <In ricezione FM>

Potete ridurre il rumore delle trasmissioni stereo commutandole in mono.

Display	Impostazione
"MONO OFF"	E' disattivata la ricezione mono.
"MONO ON"	E' attivata la ricezione mono.

Funzione del KDC-4027/KDC-4027V

Scorrimento del testo
<Nel modo di controllo del disco esterno>

Impostazione dello scorrimento del testo visualizzato.

Display	Impostazione
"SCL MANU"	Non scorre.
"SCL AUTO"	Scorre quando cambia il display.



Il testo che scorre è indicato qui sotto.

- Testo CD (CD-text)
- Titolo MD

Timer di spegnimento automatico

Impostazione del timer per spegnere automaticamente quest'unità, quando si protrae nel tempo il modo di attesa. Usate quest'impostazione per evitare di scaricare la batteria del veicolo.



Display	Impostazione
"OFF - - -"	E' disattivata la funzione del timer di spegnimento.
"OFF 20M"	Spegne la corrente dopo 20 minuti.
(impostazione originale)	
"OFF 40M"	Spegne la corrente dopo 40 minuti.
"OFF 60M"	Spegne la corrente dopo 60 minuti.

Funzione del KDC-4027/KDC-4027V

Denominazione dei dischi
<Nel modo di controllo del disco esterno>

Per ulteriori informazioni sul metodo di impostazione, fate riferimento al capitolo <Denominazione dei dischi> (pagina 16).

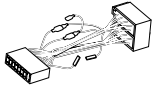
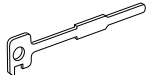
Accessorio

	Vista esterna	Numero di articoli
①	1
②	2
③	1



L'uso di accessori all'infuori di quelli forniti potrebbe causare danni all'apparecchio. Accertarsi di usare soltanto gli accessori in dotazione all'apparecchio, come indicato qui sopra.

Procedimento per l'installazione

1. Per evitare incidenti causati da corto circuiti, estrarre la chiavetta dall'interruttore dell'accensione e scollegare il cavo negativo ⊖ della batteria dall'autovettura.
2. Eseguire correttamente i collegamenti dei cavi di ingresso e di uscita per ciascun apparecchio.
3. Collegare il cavo nel fascio dei fili.
4. Prendere il connettore B nel fascio dei fili e collegarlo al connettore dei diffusori nel veicolo.
5. Prendere il connettore A nel fascio dei fili e collegarlo al connettore di alimentazione esterna nel veicolo.
6. Collegare il connettore del cavo multipolare all'apparecchio.
7. Installare l'apparecchio nell'automobile.
8. Ricollegare il cavo negativo ⊖ della batteria.
9. Premere il pulsante di ripristino (reset).

ATTENZIONE

- Se la vostra auto non è predisposta per questo sistema speciale di connessione, rivolgetevi al vostro rivenditore KENWOOD.
- Usare gli adattatori di conversione antenna (ISO-JASO) soltanto quando il cavo dell'antenna ha una spina ISO.
- Accertarsi che i collegamenti di tutti i cavi siano stati effettuati saldamente mediante l'inserimento delle prese fino al punto in cui esse si bloccano completamente.
- Se l'interruttore dell'accensione del proprio veicolo non è dotato di posizione ACC, o se il cavo dell'accensione è collegato ad una fonte di alimentazione con tensione costante come il cavo della batteria, l'alimentazione dell'apparecchio non sarà in connessione con l'interruttore dell'accensione (cioè l'apparecchio non si accenderà e non si spegnerà in sincronizzazione con l'accensione e lo spegnimento del motore). Se si desidera mettere in connessione l'alimentazione dell'apparecchio con l'interruttore dell'accensione del veicolo, collegare il cavo dell'accensione ad una fonte di alimentazione che possa essere attivata e disattivata con la chiavetta di accensione.
- Se il fusibile salta, accertarsi innanzitutto che i cavi non abbiano causato un cortocircuito, quindi sostituire il fusibile con un altro dello stesso valore.
- Isolare i cavi non collegati con del nastro isolante in vinile o un altro materiale simile. Per evitare cortocircuiti, inoltre, non rimuovere i cappucci di protezione applicati sulle estremità dei cavi o dei terminali non collegati.
- Collegare i cavi dei diffusori correttamente ai terminali ai quali corrispondono. L'apparecchio può subire danni o può non funzionare affatto se si combinano i cavi ⊖ e/o li si collega a massa ad una parte metallica dell'automobile.
- Dopo aver installato l'apparecchio, controllare che le luci dei freni, gli indicatori, il tergicristallo, ecc. dell'automobile funzionino correttamente.
- Se il pannello dei comandi ha un coperchio, assicurarsi di installare l'apparecchio in modo tale che il frontalino non sbatta contro il coperchio quando si apre e si chiude.
- Installare l'unità in modo tale che l'angolo di montaggio sia di 30° o meno.

Collegamento dei cavi ai terminali

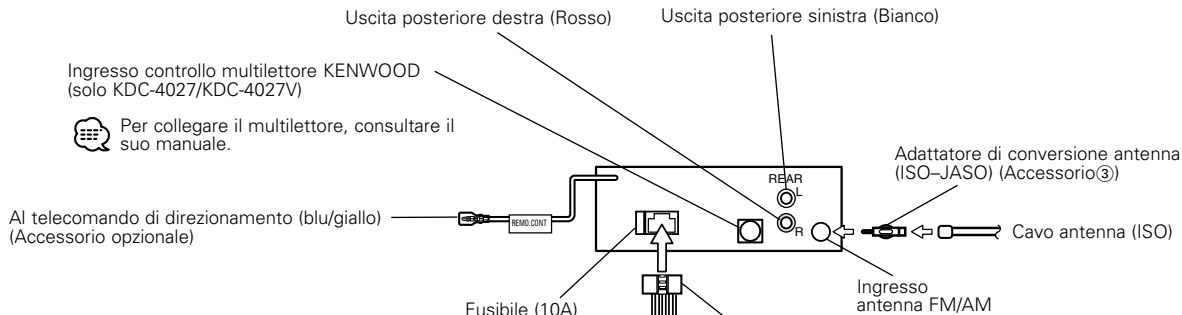

Per collegare il multiletto, consultare il suo manuale.

Guida alle funzioni dei connettori

Numeri dei terminali per i connettori ISO	Colore del cavo	Funzioni
Connettore di alimentazione esterna		
A-4	Giallo	Batteria
A-5	Blu/bianco	Controllo alimentazione
A-7	Rosso	Accensione (ACC)
A-8	Nero	Collegamento a terra (massa)
Connettore diffusore		
B-1	Porpora	Posteriore destro (+)
B-2	Porpora/nero	Posteriore destro (-)
B-3	Grigio	Anteriore destro (+)
B-4	Grigio/nero	Anteriore destro (-)
B-5	Bianco	Anteriore sinistro (+)
B-6	Bianco/nero	Anteriore sinistro (-)
B-7	Verde	Posteriore sinistro (+)
B-8	Verde/nero	Posteriore sinistro (-)

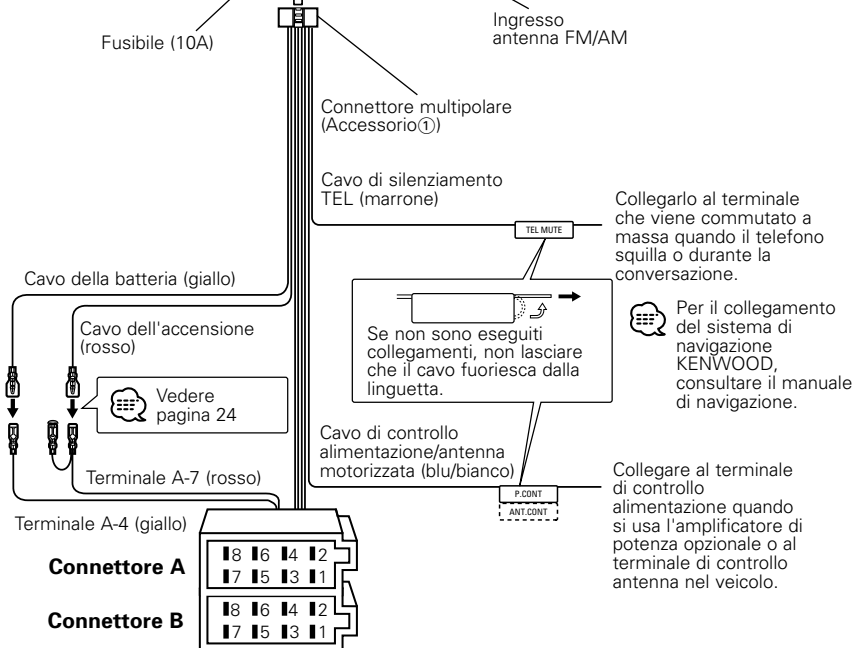

Collegamento dei cavi ai terminali

▲AVVERTENZA Collegamento del connettore ISO (vedere pagina 23)

La disposizione dei terminali per i connettori ISO dipende dal tipo di veicolo di cui si è in possesso. Accertarsi di eseguire i collegamenti corretti per evitare danni all'apparecchio.

Il collegamento default per il fascio dei fili è descritto in [1] qui sotto. Se i terminali del connettore ISO sono impostati come descritto in [2] o in [3], eseguire il collegamento come illustrato.

Assicuratevi di ricollegare il cavo come è indicato in [2] qui sotto per installare quest'unità nei veicoli della **Volkswagen** ecc.

[1] (Impostazione di base) Il terminale A-7 (rosso) del connettore ISO del veicolo è in connessione con l'accensione, e il terminale A-4 (giallo) è collegato alla fonte di alimentazione costante.

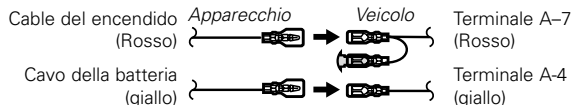

[2] Il terminale A-7 (rosso) del connettore ISO del veicolo è collegato alla fonte di alimentazione costante, e il terminale A-4 (giallo) è in connessione con la chiave di accensione del veicolo.

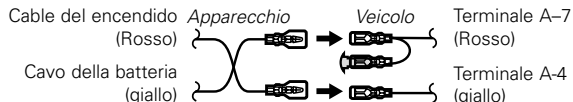

[3] Il terminale A-4 (giallo) del connettore ISO del veicolo non è collegato a nulla, mentre il terminale A-7 (rosso) è collegato alla fonte di alimentazione costante (o entrambi i terminali A-7 (rosso) e A-4 (giallo) sono collegati alla fonte di alimentazione costante).

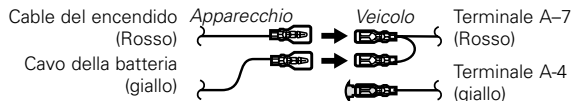

Quando il collegamento viene effettuato come descritto in [3] sopra, l'alimentazione dell'apparecchio non sarà in connessione con la chiavetta di accensione. Per tale ragione, accertarsi sempre di spegnere l'apparecchio quando si spegne il motore.

Per mettere in connessione l'alimentazione dell'apparecchio con l'interruttore dell'accensione, collegare il cavo dell'accensione (ACC...rosso) ad una fonte di alimentazione che possa essere attivata e disattivata con la chiavetta di accensione.

Installazione

■ Installazione

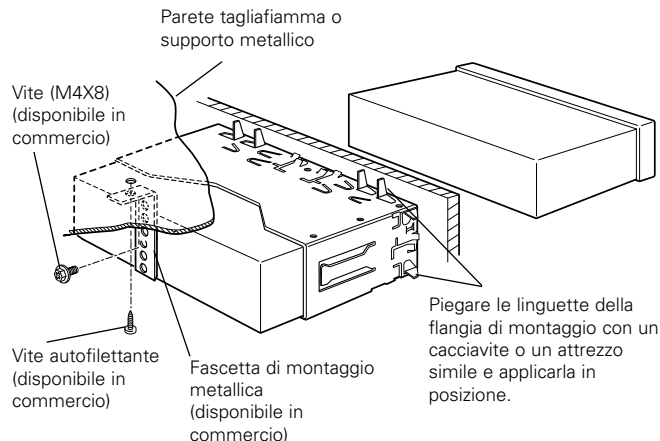

Accertarsi che l'apparecchio sia installato saldamente in posizione. Se l'apparecchio è instabile, possono verificarsi problemi di funzionamento (per esempio, possono verificarsi interruzioni di suono).

■ Rimozione della cornice di gomma dura

- 1 Agganciare le sporgenze sull'attrezzo di rimozione e sbloccare i due fermi sul lato inferiore. Abbassare il telaio e tirarlo in avanti come mostrato nell'illustrazione.

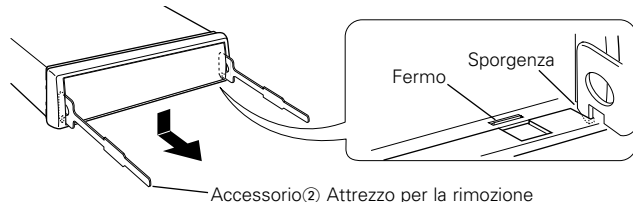

- 2 Quando si sono sbloccati i due fermi inferiori, sbloccare i due fermi superiori nello stesso modo.

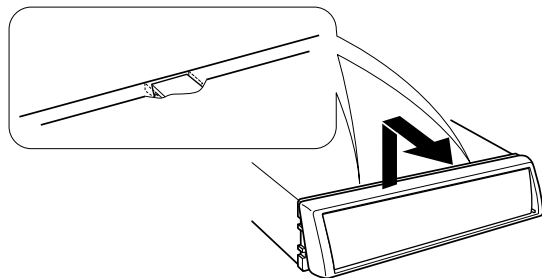

È possibile rimuovere la cornice anche partendo dal lato superiore.

■ Rimozione dell'apparecchio

- 1 Fare riferimento alla sezione "Rimozione della cornice di gomma dura" e quindi rimuovere la cornice di gomma dura.
- 2 Rimuovere la vite (M4 x 8mm) sul pannello posteriore.
- 3 Inserire fino in fondo su ciascun lato i due attrezzi per la rimozione, come mostrato nell'illustrazione.

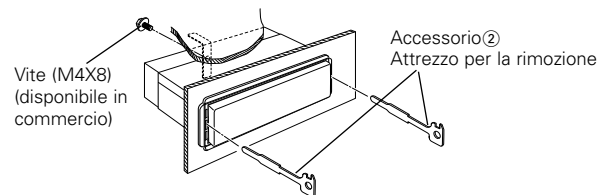

- 4 Abbassare l'attrezzo di rimozione verso il fondo e tirare parzialmente in fuori l'apparecchio premendo verso l'interno.

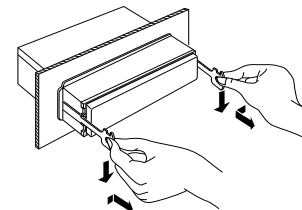

⚠ Fare attenzione a non ferirsi con l'attrezzo di rimozione.

- 5 Estrarre completamente l'apparecchio tirandolo con le mani, facendo attenzione a non farlo cadere.

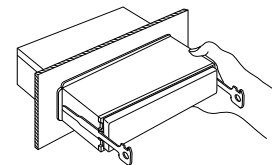

Guida alla soluzione di problemi

Ciò che può sembrare un problema di funzionamento dell'apparecchio può essere in realtà soltanto il risultato di operazioni o collegamenti errati. Prima di rivolgersi ad un centro di assistenza, è consigliabile eseguire i controlli indicati nella tabella sottostante.

Generale

? L'apparecchio non si accende.

- ✓ Il fusibile è saltato.
 - ☞ Dopo aver controllato che non esistano cortocircuiti tra i cavi, sostituire il fusibile con un altro dello stesso valore.
- ✓ Posizione ACC mancante sulla chiave di accensione del veicolo.
 - ☞ Collegare lo stesso cavo all'interruttore dell'accensione come il cavo della batteria.

? Quando si premono i tasti, non accade nulla.

- ✓ I microprocessori nell'apparecchio non funzionano normalmente.
 - ☞ Premere il pulsante di ripristino (reset) sull'apparecchio (pagina 4).

? C'è una fonte che non è possibile commutare.

- ✓ Non c'è nessun CD inserito.
 - ☞ Inserire il disco da ascoltare. Se non c'è niente da ascoltare, non sarà possibile commutare la fonte.

? Le memorie vengono perse quando si spegne il motore dell'automobile.

- ✓ Il cavo della batteria non è stato collegato al terminale appropriato.
 - ☞ Collegare correttamente il cavo, facendo riferimento alla sezione <Collegamento dei cavi ai terminali> (pagina 23).
- ✓ L'interruttore dell'accensione e il cavo della batteria non sono collegati correttamente.
 - ☞ Collegare correttamente il cavo, facendo riferimento alla sezione <Collegamento dei cavi ai terminali> (pagina 23).

? La funzione di muting telefonico non si attiva.

- ✓ Il cavo di muting telefonico non è collegato correttamente.
 - ☞ Collegare correttamente il cavo, facendo riferimento alla sezione <Collegamento dei cavi ai terminali> (pagina 23).

? La funzione di muting telefonico si attiva anche se il suo cavo apposito non è collegato.

- ✓ Il cavo di muting telefonico è a contatto con una parte metallica dell'automobile.
 - ☞ Eliminare il cortocircuito del cavo di muting telefonico con la parte metallica dell'automobile.

? Anche se il volume alto dovesse essere acceso, il tono alto non viene compensato.

- ✓ La fonte del sintonizzatore è selezionata.
 - ☞ Il tono alto non viene compensato quando si trova nella fonte di sintonizzazione.

? Nessun suono è udibile, o il volume è basso.

- ✓ Il fader o le impostazioni di bilanciamento sono impostate tutte su un lato.
 - ☞ Centrate il fader e le impostazioni del bilanciamento.
- ✓ I cavi di ingresso/uscita o i cavi del connettore multipolare sono collegati in maniera errata.
 - ☞ Ricollegare correttamente i cavi di ingresso/uscita o i cavi del connettore multipolare. Fare riferimento alla sezione <Collegamento dei cavi ai terminali> (pagina 23).

? La qualità sonora è scadente o distorta.

- ✓ Un cavo per i diffusori può essere stato stretto da una vite dell'automobile.
 - ☞ Controllare il collegamento dei cavi per i diffusori.

✓ I cavi non sono collegati correttamente.

- ☞ Ricollegare i cavi per i diffusori in modo che ciascun terminale di uscita sia collegato ad un diffusore diverso.

? Non si sente il tono del sensore a sfioramento.

- ✓ E' usata la presa di uscita preamplificata.
 - ☞ Non è possibile emettere il tono del sensore a sfioramento dalla presa di uscita di preamplificata.

? Anche se la voce Sincronizza l'Orologio è attivata, non è possibile regolare l'orologio.

- ✓ La stazione RDS ricevuta non trasmette i dati orari.
 - ☞ Ricezione di un'altra stazione RDS.

Sintonizzatore

? La ricezione radio è scadente.

- ✓ L'antenna dell'automobile non è estesa.
 - ☞ Estrarre completamente l'antenna.
- ✓ Il cavo di controllo dell'antenna non è collegato.
 - ☞ Collegare correttamente il cavo, facendo riferimento alla sezione <Collegamento dei cavi ai terminali> (pagina 23).

? Non è il volume delle informazioni sul traffico.

- ✓ Il volume impostato è minore del volume di sintonizzazione.
 - ☞ Se il volume di sintonizzazione è maggiore del volume impostato, viene utilizzato il volume di sintonizzazione.

Fonte In Disc

? "AUX" appare sul display ed il multilettore non funziona.

- ✓ Viene collegato un multilettore non compatibile.
- ☞ Utilizzate il multilettore menzionato in INFORMAZIONI IMPORTANTI della sezione <Precauzioni di sicurezza> (pagina 3).

? Il disco specificato non viene riprodotto, ma un altro disco viene riprodotto al suo posto.

- ✓ Il compact disc specificato è sporco.
- ☞ Pulire il compact disc.
- ✓ Il compact disc è stato inserito capovolto.
- ☞ Inserire il compact disc con la facciata dell'etichetta rivolta verso l'alto.
- ✓ Il disco è inserito in una fessura del caricatore diversa da quella specificata.
- ☞ Estrarre il caricatore e controllare il numero del disco specificato.
- ✓ Il disco è graffiato.
- ☞ Provare ad usare un altro disco.

? Il brano specificato non viene riprodotto.

- ✓ È stata selezionata la riproduzione in ordine casuale o la riproduzione in ordine casuale per l'intero caricatore.
- ☞ Disattivare la funzione di riproduzione in ordine casuale o la riproduzione in ordine casuale per l'intero caricatore.

? Iniziano automaticamente la riproduzione del brano, la ripetizione del disco, la scansione dei brani, la riproduzione casuale e la riproduzione casuale dal multilettore.

- ✓ L'impostazione non viene cancellata.
- ☞ Le impostazioni di queste funzioni rimangono memorizzate finché non vengono disattivate o espellete il disco, anche se spegnete la corrente o cambiate la fonte di riproduzione.

? Non si riescono a riprodurre CD-R o CD-RW.

- ✓ I dischi CD-R/CD-RW non sono stati finalizzati.
- ☞ Finalizzate i dischi CD-R/CD-RW tramite il registratore di CD.
- ✓ Per la riproduzione di CD-R/CD-RW si sta usando un multilettore CD non compatibile.
- ☞ Per la riproduzione di CD-R/CD-RW usate un multilettore compatibile.

? Il compact disc viene espulso subito dopo essere stato inserito.

- ✓ Il compact disc è stato inserito capovolto.
- ☞ Inserire il compact disc in modo che la facciata dell'etichetta sia rivolta verso l'alto.
- ✓ Il compact disc è sporco.
- ☞ Pulire il compact disc, facendo riferimento alla sezione <Pulizia del CD> (pagina 5).

? Non è possibile rimuovere il disco.

- ✓ La causa dipende dal fatto che sono passati più di 10 minuti da quando l'interruttore ACC del veicolo è stato spento.
- ☞ Il disco può essere rimosso solamente entro 10 minuti dallo spegnimento del tasto ACC. Se sono passati 10 minuti, riattivate il tasto ACC ancora una volta e premete il tasto Eject.

? Non è possibile inserire il disco.

- ✓ Avete già inserito un disco.
- ☞ Premete il tasto [▲] e rimuovete il disco.

? La ricerca diretta del brano non può essere effettuata.

- ✓ Per l'ultimo o il primo brano degli album.
- ☞ Per ogni album, la ricerca del brano non può essere effettuata nella direzione inversa per il primo brano o nella direzione di avanzamento per l'ultimo brano.

Nelle situazioni seguenti, consultate il centro di assistenza KENWOOD autorizzato più vicino:

- Anche se è stato collegato un multilettore, questo non viene attivato ed il display indica "AUX" quando lo si seleziona.
- Anche se non è stato collegato nessun dispositivo (KCA-S210A, CA-C1AX, KDC-CPS89, KDC-CPS87, KDC-CX87, KDC-CPS85, KDC-CX85, KDC-CPS82 o KDC-CX82), l'ingresso ausiliario viene inserito quando commutate il modo.

Guida alla soluzione di problemi

I messaggi mostrati qui sotto fanno apparire sul display la vostra condizione dello schermo.

EJECT:	Il caricatore dei dischi non è stato inserito nel multilettore. Il caricatore dei dischi non è inserito completamente. ⇨ Inserire correttamente il caricatore. Non c'è nessun CD nel lettore. ⇨ Inserire il CD.	HOLD:	Il circuito di protezione nell'apparecchio si attiva quando la temperatura all'interno del multilettore supera i 60°C, interrompendo tutte le operazioni. ⇨ Far raffreddare l'apparecchio aprendo i finestrini o accendendo il condizionatore d'aria. Appena la temperatura scende sotto i 60°C, la riproduzione del disco riprende automaticamente.
NO DISC:	Nessun disco è stato inserito nel caricatore. ⇨ Inserire almeno un disco nel caricatore.	NO NAME:	Tentativo di far apparire sul display DNPS durante la riproduzione CD, non avendo alcun nome del disco preselezionato.
E-04:	Nessun disco è stato inserito nel caricatore. ⇨ Inserire almeno un disco nel caricatore. Il compact disc è sporco. Il compact disc è stato inserito capovolto. Il compact disc è graffiato. ⇨ Pulire il compact disc e inserirlo correttamente.	NO TITLE:	Tentativo di far apparire sul display il titolo del disco o il titolo del brano mentre MD con nessun titolo del brano MD appare sul display.
BLANK:	Sul minidisc non è stato registrato nulla.	NO TEXT:	Tentativo di far apparire il display del testo del disco o del brano mentre il CD avendo nessun testo CD riprodotto.
NO TRACK:	Nessun brano è registrato sul minidisc, anche se esso ha un titolo.	LOAD:	I dischi vengono sostituiti nel multilettore.
NO PANEL:	Il frontalino dell'unità servo connessa a questa unità è stato rimosso. ⇨ Rimetterlo al suo posto.	NO ACCES:	Dopo aver inserito il disco nel multilettore, deve essere riprodotto almeno una volta per poter usare la funzione DNPP. (funzione del telecomando)
E-77:	L'apparecchio funziona male per qualche motivo. ⇨ Premere il pulsante di ripristino (reset) sull'apparecchio. Se il codice "E-77" non scompare, rivolgersi al più vicino centro di assistenza.	IN (Lampeggia):	La sezione di riproduzione CD non funziona correttamente. ⇨ Reinserite il CD. Se il CD non può essere espulso o il display continua a lampeggiare anche quando il CD è stato reinserito propriamente, spegnete la corrente e consultate il centro di servizi più vicino.
E-99:	C'è qualcosa che non va con il multilettore. Oppure c'è un malfunzionamento dell'unità. ⇨ Controllare il multilettore e poi premere il tasto di ripristino dell'unità. Se il codice "E-99" non scompare, rivolgersi al più vicino centro di assistenza autorizzato KENWOOD.		

Caratteristiche tecniche

Le caratteristiche tecniche sono soggette a cambiamenti senza preavviso.

Sezione del sintonizzatore FM

Gamma di frequenza (passi da 50 kHz)	87,5 MHz – 108,0 MHz
Sensibilità utile (S/R = 26dB)	0,7 μ V/75 Ω
Sensibilità silenziamento (S/R = 46dB).....	1,6 μ V/75 Ω
Risposta di frequenza (± 3 dB).....	30 Hz – 15 kHz
Rapporto segnale/rumore (MONO).....	65 dB
Selettività (DIN) (± 400 kHz)	≥ 80 dB
Separazione stereo (1 kHz).....	35 dB

Sezione del sintonizzatore MW

Gamma di frequenza (passi da 9 kHz)	531 kHz – 1611 kHz
Sensibilità utile (S/R = 20dB)	25 μ V

Sezione del sintonizzatore LW

Gamma di frequenza	153 kHz – 281 kHz
Sensibilità utile (S/R = 20dB)	45 μ V

Sezione del lettore CD

Diode laser	GaAlAs
Filtro digitale (D/A)	Sovraccampionamento ottuplo
Convertitore D/A.....	1 bit
Velocità rotazione	500 – 200 rpm (CLV)
Oscillazioni e fluttuazioni del suono	Al di sotto dei limiti misurabili
Risposta di frequenza (± 1 dB).....	10 Hz – 20 kHz
Distorsione armonica complessiva (1 kHz)	0,01 %
Rapporto segnale/rumore (1 kHz)	93 dB
Gamma dinamica.....	93 dB
Separazione tra i canali.....	85 dB

Sezione audio

Potenza di uscita massima	
KDC-4027/4027V	50 W x 4
KDC-3027A/3027G/308A/308G/F327A/F327G.....	45 W x 4
Potenza di uscita (DIN 45324, +B=14,4V)	
KDC-4027/4027V	30 W x 4
KDC-3027A/3027G/308A/308G/F327A/F327G.....	28 W x 4
Controlli di tono	
Bassi :	100 Hz ± 10 dB
Toni medi :	1 kHz ± 10 dB
Alti :	10 kHz ± 10 dB
Livello/carico uscita preamplificata (nel modo CD)	
.....	2000 mV/10 k Ω
Impedenza uscita preamplificata	$\leq 600 \Omega$

Generale

Tensione di alimentazione (11 – 16V ammasso)	14,4 V
Consumo di corrente.....	10 A
Ingombro effettivo di installazione (L x H x P)	
.....	182 x 53 x 155 mm
.....	7-3/16 x 2-1/16 x 6-1/10 Pollici
Peso	3,1 lbs (1,4 kg)

Precauciones de Seguridad.....31	Características de RDS.....39	Acerca del Menú.....45
Acerca del RDS.....33	Información de tráfico	Sistema de Menús
Acerca de los CDs33	Preajuste del Volumen para la Información de Tráfico	Tono de Sensor de Contacto
Características generales34	PTY (Program Type)	Ajuste manual del reloj
Alimentación	Preajuste de Tipo de Programa	Sincronice el reloj
Selección de la fuente	Cambio del idioma de la Función PTY	DSI (Disabled System Indicator)
Volumen	Características de CD/control de disco Externo42	Iluminación seleccionable
Atenuador	Reproducción de CD	Boletín de Noticias con el Ajuste de Interrupción
Sonoridad	Reproducción de un Disco Externo	Búsqueda Local
System Q	Avance rápido y rebobinado	Modo de Sintonización
Control de audio	Búsqueda de pista	Entrada de memoria automática
Ajuste de altavoz	Búsqueda de Álbum	AF (Alternative Frequency)
Cambio de Visualización	Repetición de Pista/Álbum	Restricción de la Zona RDS
Placa frontal antirrobo	Exploración de Pista	Búsqueda TP Automática
Silenciamiento de TEL	Reproducción aleatoria	Recepción Monoaural
Características del sintonizador37	Reproducción Aleatoria de Magazine	Despliegue de Texto
Sintonización	Asignación de Nombre de Disco (DNPS)	Asignación de Nombre de Disco
Memoria de presintonización de emisoras	Despliegue de Texto/Título	Temporizador de desconexión automática
Entrada de memoria automática		Accesorios.....50
Sintonización preajustada		Procedimiento de instalación...50
		Conexión de cables a los terminals51
		Instalación52
		Guía Sobre Localización De Averías.....54
		Especificaciones57

Precauciones de Seguridad

▲ADVERTENCIA

Para evitar el riesgo de lesiones y/o fuego, observe las siguientes precauciones:

- Inserte la unidad hasta el fondo, de manera que quede firmemente bloqueada en su sitio. De lo contrario, podría salir despedida con fuerza durante un choque u otras sacudidas.
- Cuando extienda los cables del encendido, de la batería o de masa, asegúrese de utilizar cables para automóviles u otros cables que tengan un área de 0,75mm² (AWG18) o más, para evitar el deterioro del cable y daños en su revestimiento.
- Para evitar cortocircuitos, nunca coloque ni deje objetos metálicos (por ejemplo, monedas o herramientas metálicas) dentro de la unidad.
- Si nota que la unidad emite humos u olores extraños, desconecte inmediatamente la alimentación y consulte con su distribuidor Kenwood.
- Asegúrese de que sus dedos no queden atrapados entre la placa frontal y la unidad.
- Preste atención para no dejar caer ni aplicar un golpe fuerte a la unidad. Los componentes de vidrio de la unidad podrían romperse o agrietarse.
- Si se daña o rompe la LCD debido a un golpe, no toque nunca el fluido de cristal líquido contenido en su interior. El fluido de cristal líquido podría ser perjudicial e incluso fatal para su salud. Si el fluido de cristal líquido entrara en contacto con su cuerpo o vestimenta, lave inmediatamente con agua y jabón.

▲PRECAUCIÓN

Para evitar daños en la unidad, tome las siguientes precauciones:

- Asegúrese de utilizar para la unidad una fuente de alimentación de 12V CC con masa negativa.
- No abra las cubiertas superior o inferior de la unidad.
- No instale la unidad en un sitio expuesto a la luz directa del sol, o excesivamente húmedo o caluroso. Asimismo evite los lugares muy polvorientos o sujetos a salpicaduras de agua.
- No deje la placa frontal desmontada o el estuche de la placa frontal en lugares expuestos a la luz directa del sol, o excesivamente húmedos o calurosos. Asimismo evite los lugares muy polvorientos o sujetos a salpicaduras de agua.
- Para evitar el deterioro, no toque con sus dedos los terminales de la unidad o de la placa frontal.
- Evite aplicar golpes fuertes a la placa frontal, dado que se trata de un componente de precisión.
- Cuando tenga que reemplazar un fusible, utilice únicamente uno del régimen prescrito. El uso de un fusible de régimen incorrecto podría ocasionar un funcionamiento defectuoso de la unidad.
- Para evitar cortocircuitos mientras sustituye el fusible, desconecte previamente el mazo de conductores.
- No coloque ningún objeto entre la placa frontal y la unidad.
- Durante la instalación, no utilice otros tornillos que no sean los suministrados. El uso de tornillos diferentes podría causar daños en la unidad principal.

INFORMACION IMPORTANTE

Acerca de los reproductores de CD/cambiadores de discos conectados a esta unidad

Pueden conectarse a esta unidad los cambiadores de discos/reproductores de CD KENWOOD comercializados en 1998 o posterior.

Remítase al catálogo o consulte al distribuidor Kenwood respecto de los modelos de cambiadores de discos/reproductores de CD que pueden conectarse.

Observe que cualquier cambiador de discos/reproductor de CD comercializado en 1997 o anterior y los cambiadores de discos de otros fabricantes no pueden conectarse a esta unidad.

Una conexión de productos sin soporte puede ocasionar daños.

Ajuste del interruptor O-N a la posición "N" para cambiadores de disco/reproductores de CD KENWOOD que corresponda.

Las funciones que pueden utilizarse y la información que puede visualizarse diferirá según sean los modelos que se conecten.



Una conexión incorrecta podrá producir daños tanto en la unidad como en el cambiador de CD.

No cargue discos compactos de 8 cm (3 pulg.) en la ranura del CD

Si intenta cargar en la unidad un CD de 8 cm con su adaptador, éste podría separarse del CD y dañar la unidad.

Precauciones de Seguridad

NOTA

- Si tiene problemas durante la instalación, consulte con su distribuidor KENWOOD.
- Si le parece que su unidad no está funcionando satisfactoriamente, primero pruebe pulsando el botón de reposición. Si con esto no consigue corregir el problema, consulte con su concesionario Kenwood.
- Pulse el botón de reposición cuando el cambiador automático de CD no funciona correctamente al accionar sus mandos por primera vez. Se restablecerán las condiciones de operación originales.

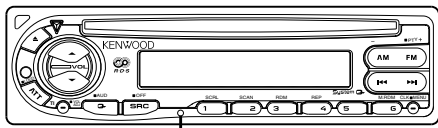

Botón de reposición

- Los caracteres en la pantalla LCD pueden ser difíciles de leer en temperaturas inferiores a los 5 °C (41 °F).
- Las ilustraciones de la Pantalla y el panel que aparecen en este manual son ejemplos utilizados para explicar mejor cómo se utilizan los mandos. Por lo tanto, las ilustraciones de la pantalla que aparecen pueden ser distintas a las que aparecen realmente en la pantalla del equipo, y algunas de las ilustraciones de la pantalla puede que representen algo imposible durante el funcionamiento actual.

Limpieza de los terminales de la placa frontal

Si se ensucian los terminales de la unidad o de la placa frontal, límpielos con un paño suave y seco.

Empañamiento de la lente

Inmediatamente después de encender el calefactor del automóvil en épocas de frío, se podría formar condensación o vaho sobre la lente de la reproductora de CD. Este empañamiento de la lente podría hacer imposible la reproducción de los discos compactos. En tal caso, retire el disco y espere hasta que se evapore la condensación. Si la unidad no opera de la manera normal después de un tiempo, consulte con su distribuidor Kenwood.

Limpieza de la unidad

Si la placa frontal de esta unidad está manchada, límpiela con un paño seco tal como un paño de silicona. Si la placa frontal está muy sucia, límpiela con un paño humedecido en jabón neutro, y luego aclárelo.



Si se aplica algún spray para limpiar directamente a la unidad puede que afecte a sus partes mecánicas. Si se limpia la placa frontal con un paño duro o utilizando líquido volátil tal como deluente o alcohol puede que se raye la superficie o que se borren algunos caracteres.

Limpieza de la ranura de CD

Como el polvo tiende a acumularse en la ranura de CD, límpiela de vez en cuando. Recuerde que sus discos compactos podrían rayarse si los pone en una ranura de CD donde haya polvo acumulado.

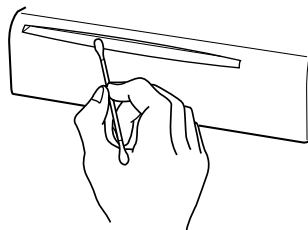

La marca del producto láser

**CLASS 1
LASER PRODUCT**

Esta etiqueta está colocada en el chasis e indica que el componente funciona con rayos láser de clase 1.

Esto significa que el aparato utiliza rayos láser considerados como de clase débil. No existe el peligro de que este aparato emita al exterior una radiación peligrosa.

Este producto no ha sido instalado en la línea de producción por el fabricante de un vehículo, ni tampoco por el importador profesional de un vehículo dentro del estado miembro de la UE.

Acerca del RDS

RDS (Sistema de datos por radio)

Cuando está escuchando una emisora RDS (osea, una emisora que emite datos RDS), se visualizará el nombre del servicio de programa de la emisora, para que pueda saber al instante que tipo de emisora se está recibiendo.

Las emisoras RDS (Sistema de Datos por Radio) también transmiten datos de frecuencias alternativas de la misma emisora. Mientras realiza viajes largos, esta función cambia automáticamente a la frecuencia de mejor recepción de la red de emisoras en particular que desea escuchar. Los datos se almacenan automáticamente, permitiéndole cambiar rápidamente a otras emisoras RDS de mejor recepción que transmiten el mismo programa. Esto incluye a las emisoras almacenadas en la memoria de preajuste de emisoras escuchadas frecuentemente.

Enhanced Other Network (Intensificación de otra red)

Las emisoras que ofrecen servicio <Enhanced Other Network> también transmiten información sobre otras emisoras RDS que ofrecen información sobre el tráfico. Aunque la emisora sintonizada no esté transmitiendo información sobre el tráfico, cuando otra emisora RDS comience a transmitir un boletín sobre el tráfico, la unidad sintonizará automáticamente esa emisora durante el tiempo que dure el boletín.

Alarma

Cuando hay una transmisión de emergencia (anunciando desastres, etc.), se interrumpen todas las funciones activadas y se escucha el boletín de emergencia.

Acerca de los CDs

Manipulación de CDs

- No toque la superficie de grabación del CD.

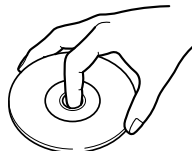

- CD-R y CD-RW son más fáciles de dañar que un CD de música normal. Utilice un CD-R o un CD-RW después de leer los ítems de precaución en el paquete etc.
- No pegue cinta etc. sobre el CD. Tampoco, no utilice un CD con cinta pegada sobre el.

Cuando utilice un CD nuevo

Si el agujero central del CD o el margen exterior tiene rebaba, utilícelo después de haberla quitado con un bolígrafo.

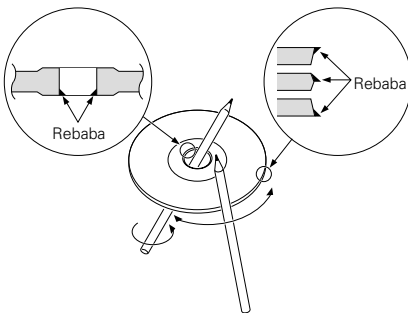

Accesorios de CD

No utilice accesorios de tipo disco.

Limpieza de CD

Limpie desde el centro del disco hacia el exterior.

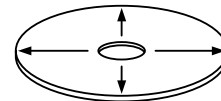



Extracción de CDs

Al extraer los CDs de esta unidad tire de ellos hacia afuera en forma horizontal.

CDs que no se pueden utilizar

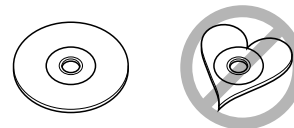
- No se pueden utilizar CDs que no sean redondos



- No se pueden utilizar CDs coloreados en la superficie de grabación o que estén sucios.
- Esta unidad sólo puede reproducir los CD con . Puede que no reproduzca correctamente los discos que no tienen la marca.
- No se puede reproducir un CD-R o CD-RW que no ha sido finalizado. (Para el proceso de finalización remítase a su software escrito CD-R/CD-RW, y a su manual de instrucciones de grabador de CD-R/CD-RW.

Almacenamiento de CD

- No los coloque expuestos a la luz solar directa (Sobre el asiento o el tablero de instrumentos etc.) ni donde la temperatura sea alta.
- Guarde los CDs en sus cajas.

Características generales

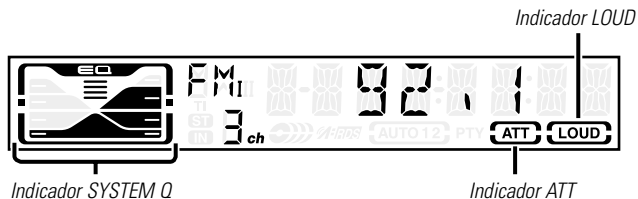
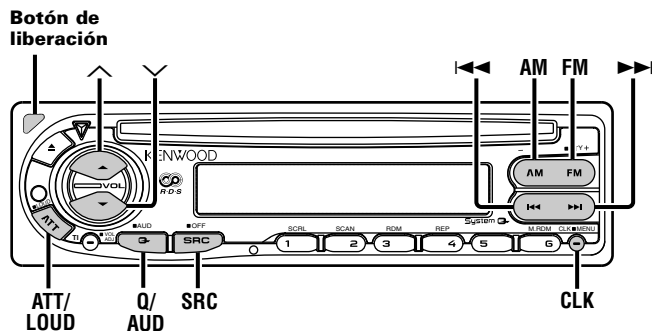

Alimentación

Encendido de la alimentación

Pulse el botón [SRC].

Apagado de la alimentación

Pulse el botón [SRC] durante más de 1 segundo.

Selección de la fuente

Pulse el botón [SRC].

Fuente requerida

Visualización

Sintonizador

"TUNER"

CD

"CD"

Disco externo

"DISC"

(Función del KDC-4027/KDC-4027V)

En espera (sólo modo de iluminación)

"STANDBY"



Esta unidad se apaga automáticamente después de 20 minutos en el modo "En Espera" para ahorrar la batería del vehículo. El tiempo transcurrido hasta que se apaga puede ajustarse en <Temporizador de desconexión automática> (página 49).

Volumen

Para aumentar el nivel de volumen

Pulse el botón [^].

Para disminuir el nivel de volumen

Pulse el botón [v].

Atenuador

Para bajar el volumen rápidamente.

Pulse el botón [ATT].

Cada vez que se pulsa el botón, el Atenuador se activa o desactiva.

Cuando está activado, el indicador "ATT" parpadea.

Sonoridad

Compensación de los registros graves y agudos a bajo volumen.

Pulse el botón [LOUD] durante más de 1 segundo.

Cada vez que se pulsa el botón durante al menos 1 segundo el Loudness se activa o se desactiva.

Cuando está activado, el indicador "LOUD" se ACTIVA.

System Q

Es posible recuperar el mejor ajuste de sonido predefinido para los diferentes tipos de música.

1 Seleccione la fuente que desea ajustar

Pulse el botón [SRC].

2 Seleccione el tipo de Sonido

Pulse el botón [Q].

Cada vez que pulse el botón, el ajuste del sonido cambiará.

Ajuste de sonido	Visualización
Plano	"FLAT"
Rock	"ROCK"
Top 40	"TOP40"
Pops	"POPS"
Jazz	"JAZZ"
Ligera	"EASY"



- Cada ajuste de valor se cambia con <Ajuste de altavoz> (página 36). Primero deberá seleccionar el tipo de altavoz con el ajuste de Altavoz.
- Cuando se cambia el ajuste de System Q, los Graves, Medios y Agudos ajustados en control de audio reemplazan a los valores de System Q.

Control de audio

1 Seleccione la fuente para el ajuste

Pulse el botón [SRC].

2 Acceda al modo de Control de Audio

Pulse el botón [AUD] durante más de 1 segundo.

3 Seleccione el elemento de Audio para el ajuste

Pulse el botón [FM] o [AM].

Cada vez que se pulse el botón, los elemento que pueden ajustarse cambian como se indica a continuación.

4 Ajuste el elemento de Audio

Pulse el botón [◀◀] o [▶▶].

Ítem de ajuste	Visualización	Margen
Nivel de graves	"BAS"	-8 — +8
Nivel de medios	"MID"	-8 — +8
Nivel de agudos	"TRE"	-8 — +8
Balance	"BAL"	Izquierda 15 — Derecha 15
Fader	"FAD"	Posterior 15 — Frontal 15

5 Salga del modo de Control de Audio

Pulse el botón [AUD].

Características generales

Ajuste de altavoz

Realice el ajuste exacto para que el valor de System Q sea óptimo al ajustar el tipo de altavoz.

1 Acceda a En Espera

Pulse el botón [SRC].

Seleccione la visualización "STANDBY".

2 Acceda al modo de Ajuste de Altavoz

Pulse el botón [Q].

3 Seleccione el tipo de Altavoz

Pulse el botón [◀◀] o [▶▶].

Cada vez que se pulse el botón, el ajuste cambiará como se indica a continuación.

Tipo de altavoz	Visualización
DESACTIVAR	"SP OFF"
Para altavoz OEM	"SP OEM"
Para altavoz de 6 y 6x9 pulgadas	"SP 6/6x9"
Para altavoz de 5 y 4 pulgadas	"SP 5/4"

4 Salga del modo de Ajuste de Altavoz

Pulse el botón [Q].

Cambio de Visualización

Cambio de la información visualizada.

Pulse el botón [CLK].

Cada vez que se pulse el botón, la visualización cambiará como se indica a continuación.

En fuente Sintonizador

Información

Nombre del Servicio de Programa o Frecuencia

Reloj

En fuente de CD y disco Externo

Información	Visualización
Tiempo del corte	
Nombre del disco*	"DNPS"
Título del disco*	"D-TITLE"
Título de la pista*	"T-TITLE"
Reloj	



*: Función del KDC-4027/KDC-4027V <Modo de control en Disco externo>.

Placa frontal antirrobo

La placa frontal de la unidad puede extraerla y llevarla con usted para impedir robos.

Extracción de la placa frontal

Pulse el botón de liberación.

La placa frontal queda desbloqueada permitiendo su extracción.



- La placa frontal es una pieza de precisión y puede resultar dañada por golpes o sacudidas. Por tal motivo, guarde la placa frontal en su estuche especial cuando esté fuera del vehículo.
- No exponga la placa frontal o su estuche a la luz solar directa ni al calor o humedad excesivos. Además deberá evitar sitios con mucho polvo o la posibilidad de que se derrame agua sobre ella.

Colocación de la placa frontal después de haberla extraído

- 1 Alinee las proyecciones de la unidad con las ranuras en la placa frontal.

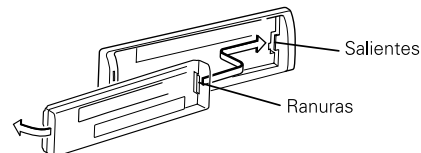

- 2 Deslice la placa frontal hasta que sienta que hace clic.
La placa frontal queda bloqueada en su sitio, permitiendo utilizar la unidad.

Silenciamiento de TEL

El sistema de audio se silencia automáticamente al entrar una llamada.

Cuando se recibe una llamada

Se visualiza "CALL".

El sistema de audio queda en pausa.

Audición del audio durante una llamada

Pulse el botón [SRC].

La visualización "CALL" desaparece y el sistema de audio vuelve a ACTIVARSE.

Cuando termina la llamada

Cuelgue el teléfono.

La visualización "CALL" desaparece y el sistema de audio vuelve a ACTIVARSE.

Características del sintonizador

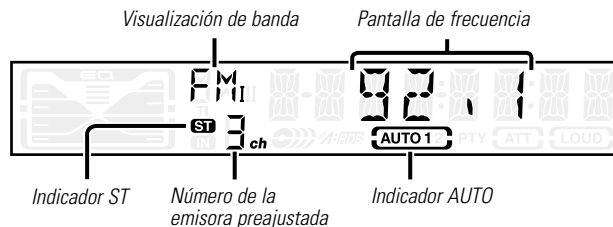
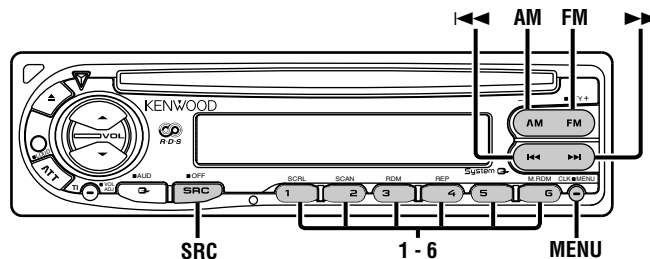

Características del sintonizador

Sintonización

Selección de la emisora.

1 Seleccione la fuente de sintonizador

Pulse el botón [SRC].

Seleccione la visualización "TUNER".

2 Seleccione la banda

Pulse el botón [FM] o [AM].

Cada vez que pulse el botón [FM] cambiará entre las bandas FM1, FM2, y FM3.

3 Sintonice la banda hacia arriba o hacia abajo

Pulse el botón [◀◀] o [▶▶].



Durante la recepción de emisoras en estéreo, el indicador "ST" se activa.

Memoria de presintonización de emisoras

Almacenamiento de la emisora en la memoria.

1 Seleccione la banda

Pulse el botón [FM] o [AM].

2 Seleccione la frecuencia para guardarla en la memoria

Pulse el botón [◀◀] o [▶▶].

3 Guarde la frecuencia en la memoria

Pulse el botón [1] — [6] durante más de 2 segundos.

La visualización del número predefinido parpadea 1 vez.

En cada banda, se puede guardar 1 emisora en la memoria de cada botón [1] — [6].

Entrada de memoria automática

Almacenamiento automático de emisoras con buena recepción en la memoria.

1 Seleccione la banda de la entrada de memoria automática

Pulse el botón [FM] o [AM].

2 Acceda al modo de menú

Pulse el botón [MENU] durante más de 1 segundo.

Se visualiza "MENU".

3 Seleccione el modo de Entrada de Memoria Automática

Pulse el botón [FM] o [AM].

Seleccione la visualización "A-MEMORY".

4 Abra la Entrada de Memoria Automática

Pulse el botón [◀◀] o [▶▶] durante más de 2 segundos.

Cuando se guardan en memoria 6 emisoras que pueden recibirse, la Entrada de Memoria Automática se cierra.



- Cuando está activada la <AF Function> (página 48), sólo se guardan en memoria emisoras RDS.
- Cuando se realiza la Entrada de Memoria Automática en la banda FM2, las emisoras RDS predefinidas en la banda FM1 no se almacenan en la memoria.
De manera similar, cuando se realiza en la banda FM3, las emisoras RDS predefinidas en FM1 o FM2 no se guardan en la memoria.

Características de RDS

Sintonización preajustada

Recuperación de las emisoras de la memoria

1 Seleccione la banda

Pulse el botón [FM] o [AM].

2 Recupere la emisora

Pulse el botón [1] — [6].

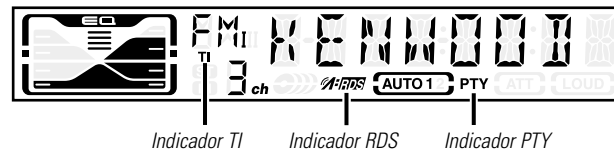
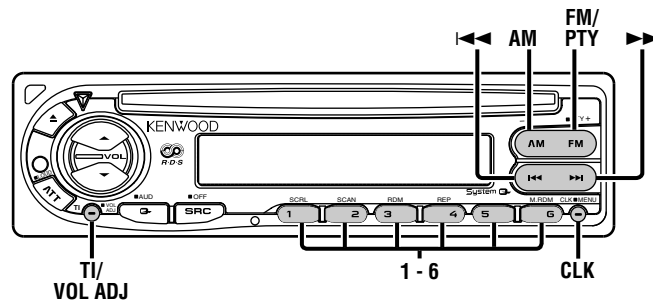

Características de RDS

Información de tráfico

Cambio automático a la información de tráfico cuando comienza un boletín de tráfico incluso aunque no esté escuchando la radio.

Pulse el botón [TI].

Cada vez que se pulse el botón, la función de Información de Tráfico se activa o desactiva.

Cuando está activado, el indicador "TI" se activa.

Cuando no se esté recibiendo una emisora de información de tráfico, el indicador "TI" parpadea.

Cuando comience el boletín de tráfico, se visualizará "TRAFFIC" y cambiará a la información de tráfico.

 Durante la recepción de una emisora AM, cuando la función de información de Tráfico esté ACTIVADA, cambia a la emisora FM.

Recepción de otras emisoras de información de tráfico

Pulse el botón [◀◀] o [▶▶].

 El cambio de emisora de información de tráfico puede realizarse durante la audición de la radio.

Preajuste del Volumen para la Información de Tráfico

Ajuste del volumen durante la Información de Tráfico.

1 Seleccione la emisora que desea recibir.

2 Ajuste el volumen deseado.

3 Predefina el volumen

Pulse el botón [VOL ADJ] durante más de 2 segundos.

La visualización del nivel de volumen parpadea 1 vez.

PTY (Program Type)

Selección del Tipo de Programa y búsqueda de una emisora.

1 Acceda al modo PTY.

Pulse el botón [PTY] durante más de 1 segundo.

Durante el modo PTY, el indicador "PTY" se activa.



Esta función no puede utilizarse durante la recepción de un boletín de tráfico o de AM.

2 Seleccione el Tipo de Programa

Pulse el botón [FM] o [AM].

Cada vez que se pulse el botón, el Tipo de Programa cambiará como se indica a continuación.

Nº	Tipo de Programa	Visualización
1.	Música	"MUSIC"
2.	Charlas	"SPEECH"
3.	Noticias	"NEWS"
4.	Actualidades	"AFFAIRS"
5.	Información	"INFO"
6.	Deportes	"SPORT"
7.	Educación	"EDUCATE"
8.	Drama	"DRAMA"
9.	Cultura	"CULTURE"
10.	Ciencias	"SCIENCE"
11.	Varios	"VARIED"
12.	Música pop	"POP M"
13.	Música rock	"ROCK M"
14.	Música lenta	"EASY M"
15.	Clásica ligera	"LIGHT M"
16.	Clásica seria	"CLASSICS"
17.	Otras músicas	"OTHER M"
18.	Boletín meteorológico	"WEATHER"
19.	Programas para niños	"FINANCE"
20.	Asuntos sociales	"CHILDREN"

21.	Social Affairs	"SOCIAL"
22.	Religión	"RELIGION"
23.	Telefonía	"PHONE IN"
24.	Viajes	"TRAVEL"
25.	Ocio	"LEISURE"
26.	Música jazz	"JAZZ"
27.	Música country	"COUNTRY"
28.	Música nacional	"NATION M"
29.	Música "oldies"	"OLDIES"
30.	Música popular	"FOLK M"
31.	Documental	"DOCUMENT"



- Las Charlas y la Música incluyen los siguientes tipos de Programas.
Música : Nº12 — 17, 26 — 30
Charlas : Nº3 — 11, 18 — 25, 31
- El Tipo de Programa puede guardarse en el botón de memoria [1] — [6] y recuperarse rápidamente. Remítase a <Preajuste de Tipo de Programa> (página 41).
- Es posible cambiar el idioma de visualización. Remítase a <Cambio del idioma de la Función PTY> (página 41).

3 Búsqueda de la emisora del Tipo de Programa seleccionado

Pulse el botón [**◀◀**] o [**▶▶**].

Cuando desee buscar otras emisoras, pulse el botón [**◀◀**] o [**▶▶**] nuevamente.



Cuando no se encuentre el Tipo de Programa seleccionado, se visualizará "NO PTY". Seleccione otro Tipo de Programa.

4 Salga del modo PTY

Pulse el botón [PTY] durante más de 1 segundo.

Preajuste de Tipo de Programa

Almacenamiento del Tipo de Programa en la memoria de botón predefinido y recuperación rápida del mismo.

Preajuste del Tipo de Programa

1 Seleccione el Tipo de Programa que desea predefinir

Remítase a <PTY (Program Type)> (página 40).

2 Predefina el Tipo de Programa

Pulse el botón [1] — [6] durante más de 2 segundos.

Recuperación del Tipo de Programa predefinido

1 Acceda al modo PTY

Remítase a <PTY (Program Type)> (página 40).

2 Recupere el Tipo de Programa

Pulse el botón [1] — [6].

Cambio del idioma de la Función PTY

Selección del idioma de visualización del Tipo de Programa.

1 Acceda al modo PTY.

Remítase a <PTY (Program Type)> (página 40).

2 Acceda al modo de Cambio de Idioma

Pulse el botón [CLK].

3 Seleccione el idioma

Pulse el botón [1] — [3].

Botón de	Idioma
[1]	Inglés
[2]	Francés
[3]	Alemán

4 Salga del modo de Cambio de Idioma

Pulse el botón [CLK].

Características de CD/control de disco Externo

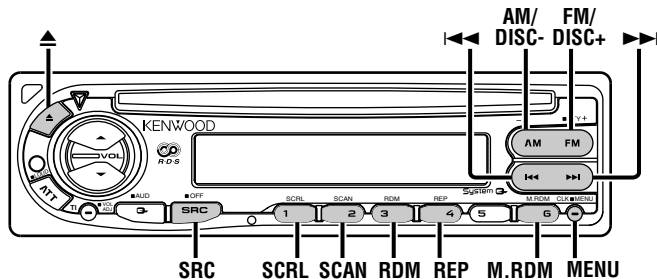

Reproducción de CD

Cuando hay un CD insertado

Pulse el botón [SRC].
 Seleccione la visualización "CD".

Cuando haya un CD insertado, el indicador "IN" se activa.

Expulse el CD

Pulse el botón [▲].

3 pulgadas (8 cm) el CD no puede reproducirse. El uso e inserción de un adaptador en esta unidad puede ocasionar daños.

Función del KDC-4027/KDC-4027V

Reproducción de un Disco Externo

Reproducción de discos colocados en el accesorio opcional de reproductor de discos conectado a esta unidad.

Pulse el botón [SRC].
 Seleccione la visualización del reproductor de discos deseado.

Ejemplos de visualizaciones:

Visualización	Reproductor de Discos
"CD-2"	reproductor-CD
"DISC"	cambiador de CD/ cambiador de MD

- El disco N°10 se visualiza como "0".
- Las funciones que pueden utilizarse y la información que se puede visualizar, pueden ser diferentes dependiendo del reproductor de discos externo conectado.

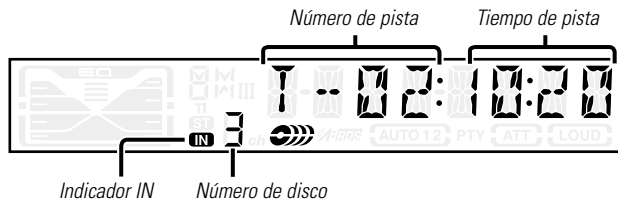

Avance rápido y rebobinado

Avance rápido

Mantenga pulsado el botón [▶▶].

Libere el botón en el punto en el que desea reanudar la reproducción.

Inversión

Mantenga pulsado el botón [◀◀].

Libere el botón en el punto en el que desea reanudar la reproducción.

Búsqueda de pista

Selección de la canción que se desea escuchar.

Pulse el botón [◀◀] o [▶▶].

Función del KDC-4027/KDC-4027V

Búsqueda de Álbum (Función de cambiador de discos)

Selección del disco que se desea escuchar.

Pulse el botón [DISC-] o el botón [DISC+].

Repetición de Pista/Álbum

Repetición de la canción/disco que esté escuchando.

Pulse el botón [REP].

Cada vez que se pulse el botón, la Repetición de Reproducción cambiará como se indica a continuación.

Repetición de reproducción	Visualización
Repetición de Pista	"REP ON"/"TREP ON"
Repetición de Álbum (Función de cambiador de discos)	"DREP ON"
DEACTIVADO	"REP OFF"

Exploración de Pista

Reproducción de la primera parte de cada canción del disco que esté escuchando y búsqueda de la canción que desee escuchar.

1 Comience la Exploración de Pistas

Pulse el botón [SCAN].

Se visualiza "SCAN ON"/"TSCN ON".

2 Libere cuando se reproduzca la canción que desee escuchar

Pulse el botón [SCAN].

Reproducción aleatoria

Reproducción de todas las canciones del disco en orden aleatorio.

Pulse el botón [RDM].

Cada vez que se pulsa el botón, la Reproducción Aleatoria se activa o desactiva.

Cuando está activada se visualiza "RDM ON".



Cuando se pulsa el botón [▶▶], comenzará la selección de la siguiente canción.

Características de CD/control de disco Externo

Función del KDC-4027/KDC-4027V

Reproducción Aleatoria de Magazine (Función de cambiador de discos)

Reproduzca las canciones de todos los discos del cambiador de discos en orden aleatorio.

Pulse el botón [M.RDM].

Cada vez que se pulsa el botón, la Reproducción Aleatoria Magazine se activa o desactiva.

Cuando está activada se visualiza "MRDM ON".



Cuando se pulsa el botón [▶▶], comenzará la selección de la siguiente canción.

Función del KDC-4027/KDC-4027V

Asignación de Nombre de Disco (DNPS) (Función de cambiador de discos)

Asignación de un título a un CD.

1 Reproduzca el disco al que desee asignar el título



No es posible asignar un título a un MD.

2 Acceda al modo de menú

Pulse el botón [MENU] durante más de 1 segundo.

Se visualiza "MENU".

3 Seleccione el modo de ajuste de Nombre

Pulse el botón [FM] o [AM].

Seleccione la visualización "NAME SET".

4 Acceda al modo de Ajuste de nombre

Pulse el botón [◀◀] o [▶▶] durante más de 2 segundos.

5 Mueva el cursor a la posición de introducción de carácter

Pulse el botón [◀◀] o [▶▶].

6 Seleccione los caracteres

Pulse el botón [FM] o [AM].

7 Repita los pasos 5 a 6 y asigne un nombre.

8 Salga del modo de Menús

Pulse el botón [MENU].



- Cuando la operación se detiene durante 10 segundos, se registra el nombre de ese momento y el modo de Ajuste de Nombre se cierra.
- Medios a los que se pueden asignar nombre.
 - Cambiador/ reproductor de CD externo: Varía de acuerdo con el cambiador/reproductor de CD. Remítase al manual del cambiador/reproductor de CD.
- El título del CD puede cambiarse mediante el mismo procedimiento utilizado para la asignación de nombre.

Función del KDC-4027/KDC-4027V

Despliegue de Texto/Título

Despliegue del texto de CD o el título de MD.

Pulse el botón [SCRL].

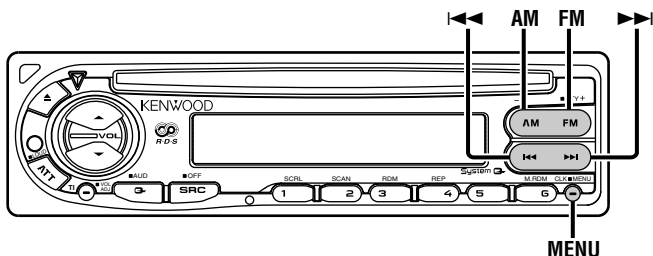

Sistema de Menús

Ajuste de la función de sonido bip, etc. durante el funcionamiento.

Aquí se explica el método de funcionamiento básico del sistema de Menús. La referencia a los elemento de menú y el contenido de sus ajustes se encuentra a continuación de esta explicación de funcionamiento.

1 Acceda al modo de Menús

Pulse el botón [MENU] durante más de 1 segundo.
Se visualiza "MENU".

2 Seleccione el elemento de menú

Pulse el botón [FM] o [AM].

Ejemplo: Cuando desee ajustar el sonido de bip, seleccione la visualización "BEEP".

3 Ajuste el elemento de menús

Pulse el botón [◀◀] o [▶▶].

Ejemplo: Cuando se selecciona "BEEP", cada vez que se pulse el botón cambiará a "BEEP ON" o "BEEP OFF". Seleccione 1 de ellos como el ajuste.

Puede continuar volviendo al paso 2 y ajustando otras opciones.

4 Salga del modo de Menús

Pulse el botón [MENU].



Cuando se visualizan otras opciones, aplicables al método de funcionamiento básico mencionado, se introduce la tabla de contenidos de sus ajustes. Normalmente, el ajuste situado en la parte superior de la tabla es el ajuste original) Además, la explicación de los elemento que no son aplicables (<Ajuste manual del reloj>etc.) se introducen paso a paso.

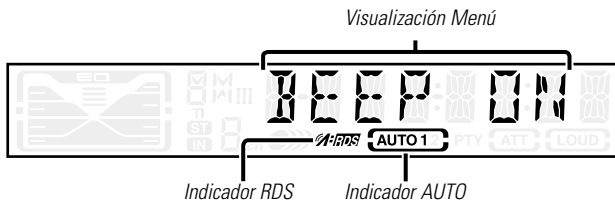

Acerca del Menú

Tono de Sensor de Contacto

ACTIVACIÓN/DESACTIVACIÓN del sonido de comprobación de funcionamiento (sonido bip).

Visualización	Preajuste
"BEEP ON"	Se escucha un beep.
"BEEP OFF"	Beep cancelado.

Ajuste manual del reloj

 Este ajuste puede realizarse cuando <Sincronice el reloj> (página 46) se ajusta a desactivado.

1 Seleccione el modo de Ajuste de Reloj

Pulse el botón [FM] o [AM].

Seleccione la visualización "CLK ADJ".

2 Acceda al modo de Ajuste del Reloj

Pulse el botón [◀◀] o [▶▶] durante más de 2 segundos.

La indicación horaria parpadea.

3 Ajuste las horas

Pulse el botón [FM] o [AM].

Ajuste los minutos

Pulse el botón [◀◀] o [▶▶].

4 Salga del modo de ajuste del Reloj

Pulse el botón [MENU].

Sincronice el reloj

Sincronización de los datos horarios de la emisora RDS y el reloj de esta unidad.

Visualización	Preajuste
"SYNC ON"	Sincroniza la hora.
"SYNC OFF"	Ajuste la hora manualmente.

 La sincronización del reloj tarda de 3 a 4 minutos.

DSI (Disabled System Indicator)

Después de retirar la placa frontal de la unidad, parpadea un indicador rojo como advertencia para potenciales ladrones.

Visualización	Preajuste
"DSI ON"	El LED parpadea.
"DSI OFF"	LED desactivado

Función del KDC-4027/KDC-4027V

Iluminación seleccionable

Selección del color de iluminación del botón en verde o rojo.

Visualización	Preajuste
"COL GRN"	El color de iluminación es verde.
"COL RED"	El color de iluminación es rojo.

Boletín de Noticias con el Ajuste de Interrupción

Cambia automáticamente cuando comienza un boletín de noticias, aunque la radio se esté escuchando. Además, puede ajustarse el intervalo de tiempo en que la interrupción no está permitida.

Visualización Ajuste

"NEWS OFF"

"NEWS 00M"

:

"NEWS 90M"

Cuando se ajusta "NEWS 00M" — "NEWS 90M", la función de Interrupción del Boletín de Noticias se activa.

Cuando está activado, el indicador "NEWS" se activa.

Cuando comienza el boletín de noticias, se visualiza "NEWS" y cambia al boletín de noticias.



- Si selecciona el ajuste "20M", los boletines de noticias posteriores no serán recibidos durante 20 minutos una vez que se haya recibido el primer boletín de noticias.
- El volumen del boletín de noticias tiene el mismo nivel que el ajustado para la información de tráfico (página 40).
- Esta función sólo está disponible si la emisora deseada envía código PTY para el boletín de noticias o pertenece a la <Enhanced Other Network> Red que envía código PTY para los boletines de noticias.
- Cuando se ACTIVA la función de Interrupción del Boletín de Noticias, cambia una emisora FM.

Búsqueda Local <En modo de sintonización>

Sólo las emisoras con buena recepción serán buscadas con la sintonización de búsqueda automática.

Visualización	Preajuste
"LO.S OFF"	La función de búsqueda local está DESACTIVADA.
"LO.S ON"	La función de búsqueda local está ACTIVADA.

Modo de Sintonización

<En modo de sintonización>

Ajusta el modo de sintonización.

Modo de Sintonización	Visualización	Funcionamiento
Búsqueda automática	"AUTO 1"	Búsqueda automática de una emisora.
Búsqueda de emisora predefinida	"AUTO 2"	Búsqueda de emisoras por orden en la memoria de preajuste.
Manual	"MANUAL"	Control de sintonización manual normal.

Entrada de memoria automática

<En modo de sintonización>

Respecto del método de funcionamiento consulte <Entrada de memoria automática> (página 38).

Acerca del Menú

AF (Alternative Frequency)

Cuando haya mala recepción, cambie automáticamente a otra frecuencia que emita el mismo programa en la misma red RDS y que ofrezca mejor recepción.

Visualización

Preajuste

"AF ON" La función AF está activada.

"AF OFF" La función AF está desactivada.

Cuando la función AF está activada, el indicador "RDS" se activa.



Cuando no haya ninguna otra emisora con una recepción más fuerte para el mismo programa de la red RDS, quizás oiga la emisión entrecortada. En tal caso, desactive la función AF.

Restricción de la Zona RDS (Función de Restricción de Zona)

Es posible la selección de restringir o no los canales RDS, recibidos con la función AF para una red particular, a una zona específica.

Visualización

Preajuste

"REG ON" La Función de Restricción de zona está activada.

"REG OFF" La Función de Restricción de zona está desactivada.



Algunas veces, las emisoras de la misma red emiten programas diferentes o utilizan nombres de servicios de programas diferentes.

Búsqueda TP Automática

Cuando la función TI está activada y las condiciones de recepción son malas durante la audición de una emisora de información de tráfico, se realizará una búsqueda automática de otra emisora de información de tráfico con mejores condiciones de recepción.

Visualización

Preajuste

"ATPS ON" La función de Búsqueda de TP Automática está ACTIVADA.

"ATPS OFF" La función de Búsqueda de TP Automática está DESACTIVADA.

Recepción Monaural <En recepción FM>

Es posible reducir el ruido recibiendo las emisoras estéreo en monaural.

Visualización

Preajuste

"MONO OFF" La recepción monaural está desactivada.

"MONO ON" La recepción monaural está activada.

Despliegue de Texto <Modo de control en Disco externo>

Ajuste del Despliegue de texto visualizado.

Visualización	Preajuste
"SCL MANU"	No hace eldespliegue.
"SCL AUTO"	Hace el despliegue cuando la visualización cambia.



El texto desplegado se indica a continuación.

- Texto de CD
- Título de MD

Temporizador de desconexión automática

Ajuste del temporizador para apagar esta unidad automáticamente cuando el modo en espera continúa.

Este ajuste sirve para ahorrar energía de la batería del vehículo.

Visualización	Preajuste
"OFF ---"	Función de desactivación por Temporizador desactivada.
"OFF 20M" (Ajuste original)	Apaga la alimentación transcurridos 20 minutos.
"OFF 40M"	Apaga la alimentación transcurridos 40 minutos.
"OFF 60M"	Apaga la alimentación transcurridos 60 minutos.



Asignación de Nombre de Disco <Modo de control en Disco externo>

Respecto del método de ajuste remitase a <Asignación de Nombre de Disco> (página 44).

Accesorios

Vista exterior

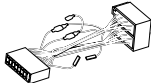
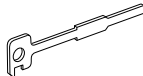
Número de ítems

①	1
②	2
③	1



El uso de accesorios distintos de los suministrados podría causar daños en la unidad. Asegúrese de utilizar únicamente los accesorios entregados con la unidad, mencionados arriba.

▲ PRECAUCIÓN

- Si su vehículo no está preparado para este sistema de conexión, consulte por favor a su distribuidor KENWOOD.
- Utilice únicamente adaptadores de conversión de antena (ISO-JASO) cuando el cable de la antena tenga una clavija ISO.
- Asegúrese de efectuar correctamente las conexiones de los cables, insertando los jacks hasta que queden firmemente bloqueados.
- Si el encendido de su vehículo no tiene posición ACC, o si el cable del encendido está conectado a una fuente de alimentación con voltaje constante tal como un cable de batería, la alimentación de la unidad no estará interconectada con el encendido (es decir, que no se encenderá o apagará junto con el encendido). Si desea interconectar la alimentación de la unidad con el encendido, conecte el cable del encendido a una fuente de alimentación que pueda conectarse y desconectarse con la llave de encendido.
- Si se funde el fusible, en primer lugar asegúrese de que los cables no hayan causado un cortocircuito, y luego reemplace el fusible usado por otro del mismo régimen.
- Enrolle los cables no conectados con una cinta de vinilo u otro material similar para que queden aislados. Para evitar cortocircuitos, no retire las tapas de los extremos de los cables o terminales no conectados.
- Conecte los cables de los altavoces a cada uno de los terminales correspondientes. La conexión compartida de los cables \ominus o la conexión a masa de los mismos a cualquier parte metálica del automóvil podrá dañar la unidad o impedir su correcto funcionamiento.
- Después de instalar la unidad, compruebe que las lámparas de freno, las lámparas de destello, el limpiaparabrisas, etc. funcionen satisfactoriamente.
- Si la consola tiene una tapa, asegúrese de instalar la unidad de modo que la placa frontal no golpee la tapa al abrir y cerrar.
- Instale la unidad en un ángulo de 30° o menos.

Procedimiento de instalación

1. Para evitar cortocircuitos, retire la llave del encendido y desconecte el terminal \ominus de la batería.
2. Conecte correctamente los cables de entrada y de salida de cada unidad.
3. Conecte el cable del mazo de conductores.
4. Conecte el conector B del mazo de conductores al conector de altavoz de su vehículo.
5. Conecte el conector A del mazo de conductores al conector de alimentación exterior de su vehículo.
6. Conecte el conector del mazo de conductores a la unidad.
7. Instale la unidad en su automóvil.
8. Vuelva a conectar el terminal \ominus de la batería.
9. Pulse el botón de reposición.

Conexión de cables a los terminals

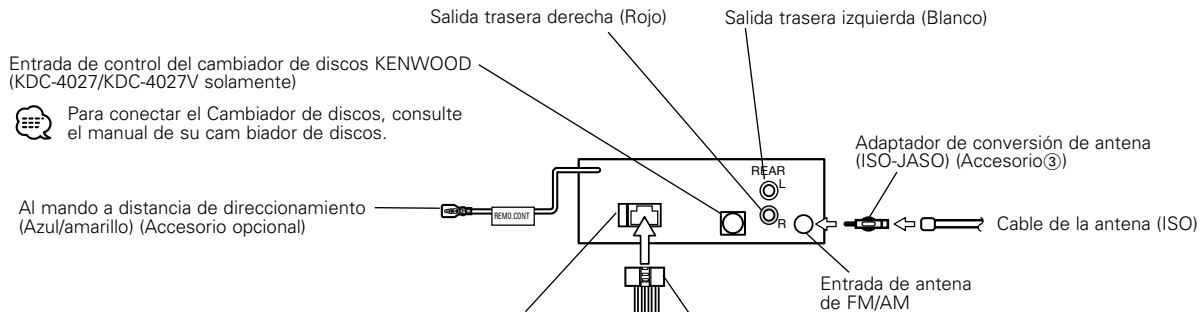

Guía de función del conector

Número de patillas para conectores ISO	Color del cable	Funciones
Conector de fuente extern		
A-4	Amarillo	Batería
A-5	Azul/blanco	Control de alimentación
A-7	Rojo	Encendido (ACC)
A-8	Negro	Conexión a tierra (masa)
Conector de altavoz		
B-1	Púrpura	Trasero derecho (+)
B-2	Púrpura/Negro	Trasero derecho (-)
B-3	Gris	Delantero derecho (+)
B-4	Gris/Negro	Delantero derecho (-)
B-5	Blanco	Delantero izquierdo (+)
B-6	Blanco/Negro	Delantero izquierdo (-)
B-7	Verde	Trasero izquierdo (+)
B-8	Verde/Negro	Trasero izquierdo (-)

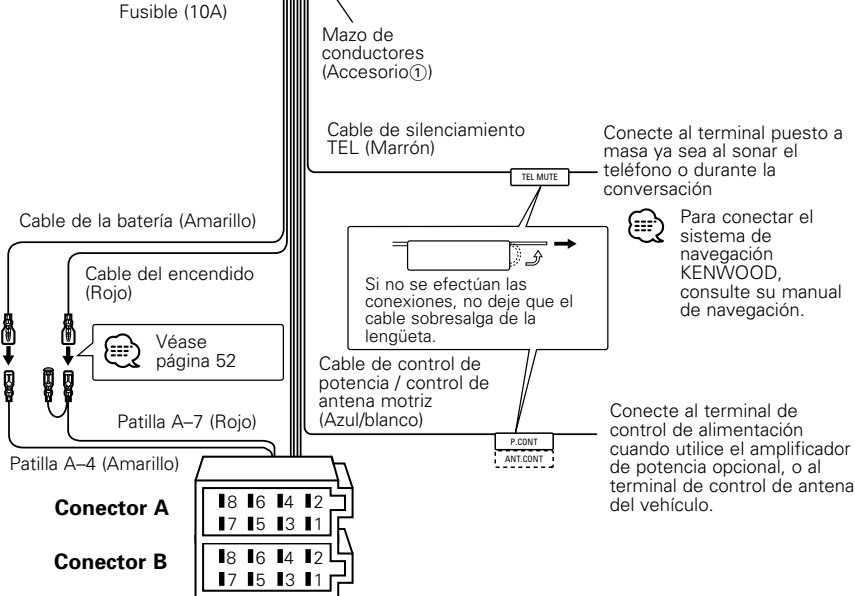

Conexión de cables a los terminals

▲ ADVERTENCIA Conexión del conector ISO (véase p.51)

La disposición de las patillas de los conectores ISO depende según el tipo de vehículo. Asegúrese de efectuar las conexiones de manera apropiada para evitar que se dañe la unidad. El ajuste de fábrica para la conexión del mazo de conductores se describe más abajo en [1]. Si las patillas del conector ISO están dispuestos tal como se describe en [2] o [3], efectúe la conexión de la manera indicada en la figura.

Asegúrese de volver a conectar el cable tal como se indica [2] a continuación para instalar esta unidad a vehículos **Volkswagen** etc.

- [1] (Ajuste de fábrica) La patilla A-7 (roja) del conector ISO del vehículo está interconectada con el encendido, y la patilla A-4 (amarilla) está conectada a una fuente de alimentación constante.

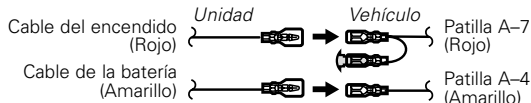

- [2] La patilla A-7 (roja) del conector ISO del vehículo está conectada a la fuente de alimentación constante, y la patilla A-4 (amarilla) está interconectada con el encendido.

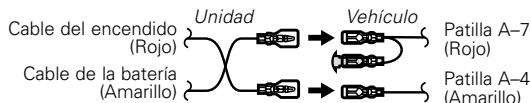

- [3] La patilla A-4 (amarilla) del conector ISO del vehículo no está conectada a ningún punto, mientras que la patilla A-7 (roja) está conectada a la fuente de alimentación constante (o ambas patillas, A-7 (roja) y A-4 (amarilla) se encuentran conectadas a una fuente de alimentación constante).

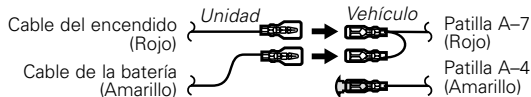

- ☺ Cuando se efectúa la conexión tal como en el paso [3] de arriba, la alimentación de la unidad no estará interconectada con la llave de encendido. Por tal motivo, asegúrese de apagar siempre la unidad al desconectar el encendido. Para interconectar la alimentación de la unidad con el encendido, conecte el cable de encendido (ACC...rojo) a una fuente de alimentación que pueda conectarse y desconectarse con la llave de encendido.

Instalación

■ Instalación

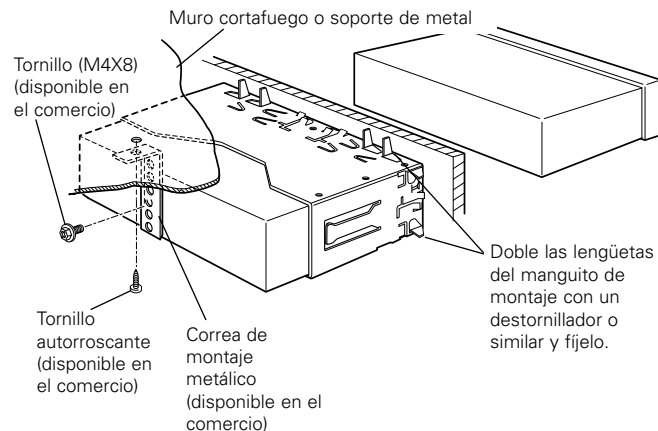

- ☺ Asegúrese de que la unidad esté firmemente instalada en su lugar. Si está instalada en forma inestable, podrían ocurrir fallas de funcionamiento (p.ej., saltos de sonido).

■ Extracción del Marco de Goma Dura

- 1 Enganche la uña de la herramienta de extracción y libere los cierres provistos en dos lugares de la parte inferior. Tal como se muestra en la figura, baje el marco y extráigalo hacia adelante.

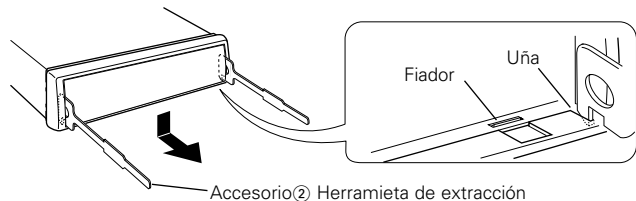

- 2 Después de extraer la parte inferior, libere de la misma manera los dos lugares del lado superior.

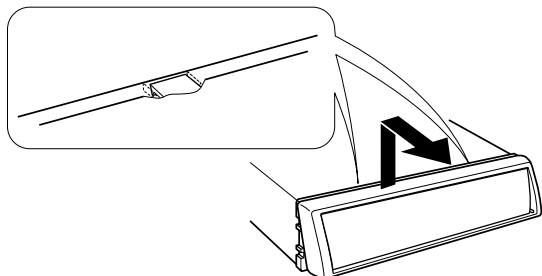

 El marco podrá desmontarse también de la misma manera desde el lado superior.

■ Desmontaje de la unidad

- 1 Refiérase a la sección "Extracción del Marco de Goma Dura" y retire el marco de goma dura.
- 2 Quite el tornillo (M4x8) del panel posterior.
- 3 Inserte profundamente las dos herramientas de extracción en las ranuras de cada lado, tal como se muestra en la figura.

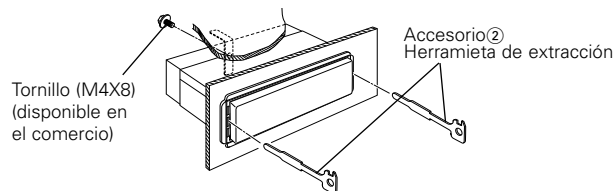

- 4 Mueva la herramienta de extracción hacia abajo, y extraiga la unidad hasta la mitad mientras presiona hacia adentro.

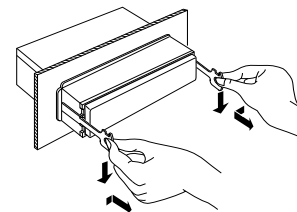

 Preste atención para no lastimarse con las uñas de la herramienta de extracción.

- 5 Termine de sacar la unidad con las manos, prestando atención para no dejarla caer.

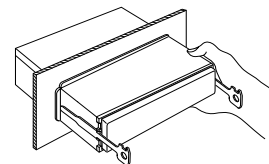

Guía Sobre Localización De Averías

Lo que podría parecer una falla de funcionamiento de su unidad podría ser simplemente el resultado de un pequeño error de operación o de un defecto de conexión. Antes de acudir al servicio, verifique primero el siguiente cuadro sobre los problemas que se podrían presentar.

General

? No se puede conectar la alimentación.

- ✓ El fusible está fundido.
 - ☞ Después de verificar si hay cortocircuitos en los cables, reemplace el fusible por otro del mismo régimen.
- ✓ No hay posición ACC en el encendido del vehículo.
 - ☞ Conecte al encendido el mismo cable que el de la batería.

? No ocurre nada al pulsar los botones.

- ✓ El chip de computadora en la unidad no está funcionando de la manera habitual.
 - ☞ Pulse el botón de reposición de la unidad (página 32).

? Hay una fuente que no se puede conmutar.

- ✓ No se ha insertado ningún CD.
 - ☞ Ajuste los medios que desea escuchar. Si no hay ningún medio en esta unidad, no se puede conmutar a cada fuente.

? Se borra la memoria al desconectar el encendido.

- ✓ El cable de la batería no está conectado al terminal adecuado.
 - ☞ Conecte correctamente el cable, refiriéndose a la sección <Conexión de cables a los terminals> (página 51).
- ✓ El encendido y el cable de la batería están incorrectamente conectados.
 - ☞ Conecte correctamente el cable, refiriéndose a la sección <Conexión de cables a los terminals> (página 51).

? La función del silenciador de TEL no se activa.

- ✓ El cable del silenciador de TEL no está conectado correctamente.
 - ☞ Conecte correctamente el cable, refiriéndose a la sección <Conexión de cables a los terminals> (página 51).

? La función del silenciador de TEL se activa aunque no está conectado el cable del silenciador de TEL.

- ✓ El cable del silenciador de TEL está haciendo contacto con una parte metálica del automóvil.
 - ☞ Separe el cable del silenciador de TEL de cualquier parte metálica del automóvil.

? Aún si la sonoridad esta activada, el tono agudo no se compensa.

- ✓ Se selecciona la fuente de sintonizador.
 - ☞ El tono agudo no se compensa cuando está la fuente de sintonizador.

? No se escucha el sonido, o el volumen es bajo.

- ✓ Las configuraciones de desvanecimiento o balance se ajustan todas hacia un lado.
 - ☞ Centre los ajustes de desvanecimiento y balance.
- ✓ Los cables de entrada/salida o el mazo de conductores están conectados incorrectamente.
 - ☞ Vuelva a conectar correctamente los cables de entrada/salida y/o el mazo de conductores. Consulte la sección de <Conexión de cables a los terminals> (página 51).

? Calidad del sonido deficiente o distorsionada.

- ✓ Uno de los cables del altavoz está siendo apretado por uno de los tornillos del automóvil.
 - ☞ Verifique el conexionado del altavoz.
- ✓ Los altavoces no están conectados correctamente.
 - ☞ Vuelva a conectar los cables del altavoz de manera que cada terminal de salida quede conectado a un altavoz diferente.

? El tono del sensor de toque no suena.

- ✓ El terminal de presalida está siendo utilizado.
 - ☞ El tono del sensor de toque no puede ser emitido desde el terminal de presalida.

? Aún cuando el reloj de sincronización esté activado, el reloj no se puede ajustar.

- ✓ La emisora RDS recibida no está enviando datos de tiempo.
 - ☞ Recibir otra emisora RDS.

Fuente de sintonizador

? Recepción de radio deficiente.

- ✓ No está extendida la antena del automóvil.
 - ☞ Extraiga completamente la antena.
- ✓ El cable de control de antena no está conectado.
 - ☞ Conecte el cable correctamente, refiriéndose a la sección <Conexión de cables a los terminals> (página 51).

? Este no es el volumen de sonido durante la información de tráfico ajustado.

- ✓ El volumen de sonido ajustado es menor que el volumen de sonido del sintonizador.
- ☞ Si el volumen de sonido del sintonizador es más fuerte que el volumen de sonido ajustado, el volumen de sonido del sintonizador será utilizado.

Fuente de Disco

? Se visualiza "AUX" sin llevar a cabo el modo de control de disco externo.

- ✓ Está conectado un cambiador de discos no soportado.
- ☞ Utilice el cambiador de discos mencionado en INFORMACION IMPORTANTE de la sección <Precauciones de Seguridad> (página 31).

? No se reproduce el disco especificado, sino otro.

- ✓ El CD especificado está muy sucio.
- ☞ Limpie el CD, refiriéndose a la sección <Limpieza de CD>.
- ✓ El CD está al revés.
- ☞ Cargue el CD con el lado de la etiqueta hacia arriba.
- ✓ El disco está cargado en una ranura diferente de la especificada.
- ☞ Saque el cartucho del disco y verifique el número del disco especificado.
- ✓ El disco está muy rayado.
- ☞ Pruebe otro disco.

? No se reproduce la pista especificada.

- ✓ Se ha seleccionado reproducción al azar o reproducción al azar de cartucho.
- ☞ Desactive la función de reproducción al azar o de reproducción al azar de cartucho.

? Las funciones de repetición de pista, repetición de disco, exploración de pistas, reproducción aleatoria y reproducción aleatoria desde cartucho se activan automáticamente.

- ✓ El ajuste no es cancelado.
- ☞ Los ajustes de estas funciones permanecen activos hasta ser desactivados o hasta que se expulsa el disco, incluso si se desconecta la alimentación o si se cambia la fuente.

? No es posible reproducir discos CD-R o CD-RW.

- ✓ No se está realizando el proceso de finalización para el CD-R/CD-RW.
- ☞ Lleve a cabo el proceso de finalización con el grabador de CD.
- ✓ Se está usando un cambiador de CD no compatible para la reproducción del CD-R/CD-RW.
- ☞ Use un cambiador de CD que sea compatible con CD-R/CD-RW.

? El CD es expulsado en cuanto se lo carga.

- ✓ El CD está al revés.
- ☞ Cargue el CD con el lado de la etiqueta hacia arriba.
- ✓ El CD está muy sucio.
- ☞ Limpie el CD refiriéndose a la sección <Limpieza de CD> (página 33).

? No se puede extraer el disco.

- ✓ La causa de esto es que han transcurrido más de 10 minutos desde que el interruptor ACC del automóvil fue desactivado.
- ☞ El disco solo se puede extraer durante un término de 10 minutos después de que se ha desactivado el interruptor ACC. Si han transcurrido más de 10 minutos, active nuevamente el interruptor ACC y pulse el botón Eject.

? El disco no se insertará.

- ✓ Existe ya otro disco insertado.
- ☞ Pulse el botón  y extraiga el disco.

? No se puede realizar la búsqueda de pistas.

- ✓ Para el primer álbum o última canción.
- ☞ Para cada álbum, la búsqueda de pistas no se puede realizar en retroceso para la primera canción o en dirección de avance para la última canción.

En las siguientes circunstancias, consulte a su centro de servicio técnico más próximo:

- Aún cuando el cambiador de disco esté conectado, la fuente del cambiador de disco no está ACTIVADA, con "AUX" visualizándose en la pantalla durante el modo de cambiador.
- Aún cuando no esté conectado ningún dispositivo (KCA-S210A, CA-C1AX, KDC-CPS89, KDC-CPS87, KDC-CX87, KDC-CPS85, KDC-CX85, KDC-CPS82 o KDC-CX82), la entrada auxiliar es introducida cuando se conmutan los modos.

Guía Sobre Localización De Averías

Los mensajes mostrados a continuación presentan las condiciones de su sistema.

- EJECT: No se ha cargado el cartucho de discos en el cambiador. El cartucho de discos no está completamente cargado.
⇨ Cargue correctamente el cartucho de discos.
No hay ningún CD en la unidad.
⇨ Inserte el CD.
- NO DISC: No se ha cargado el disco en el cartucho de discos.
⇨ Cargue un disco en el cartucho de discos.
- E-04: No se ha cargado el disco en el cartucho de discos.
⇨ Cargue un disco en el cartucho de discos.
El CD está muy sucio. Limpie el CD y cárguelo correctamente. El CD está boca abajo. El CD está muy rayado.
⇨ Limpie el CD y cárguelo correctamente.
- BLANK: No hay nada grabado en el MD.
- NO TRACK: No hay pistas grabadas en el MD, aunque hay título grabado.
- NO PANEL: La placa frontal de la unidad esclava que se conecta a esta unidad ha sido extraída.
⇨ Vuélvala a colocar.
- E-77: Por algún motivo, la unidad funciona en forma defectuosa.
⇨ Pulse el botón de reposición de la unidad. Si el código "E-77" no desaparece, consulte con el centro de servicio más cercano.
- E-99: El magazín de disco tiene algún problema.
O la unidad está funcionando incorrectamente por alguna razón.
⇨ Revise el magazín de discos. Luego, pulse el botón de reposición de la unidad.
Si el código "E-99" no desaparece, consulte con el centro de servicio más cercano.

- HOLD: El circuito de protección de la unidad se activa cuando la temperatura interior del cambiador de discos automático excede de 60°C (140°F), interrumpiendo toda operación.
⇨ Enfríe la unidad abriendo las ventanillas o encendiendo el acondicionador de aire. Cuando la temperatura disminuya por debajo de 60°C (140°F), se reanudará la reproducción del disco.
- NO NAME: Intento de visualización del DNPS durante la reproducción de CD sin tener nombres de disco preajustados.
- NO TITLE: Intento de visualización del título del disco o pista mientras que el MD que se esta reproduciendo no tiene título.
- NO TEXT: Intento de visualización del texto del disco o pista mientras que el CD que se esta reproduciendo no tiene título.
- LOAD: Los discos se están intercambiando en el cambiador de discos.
- NO ACCES: Después de ajustarlo en el cambiador de disco, el DNPP fue realizado sin haberlo reproducido al menos 1 vez.
(función del mando a distancia)
- IN (Parpadeo): La sección del reproductor de CD no está funcionando apropiadamente.
⇨ Reinserte el CD. Si el CD no se puede expulsar o si la pantalla continua relampagueando aún cuando el CD ha sido reinsertado apropiadamente, por favor desactive la alimentación y consulte con su centro de servicios más cercano.

Especificaciones

Las especificaciones se encuentran sujetas a cambios sin previo aviso.

Sección del sintonizador de FM

Gama de frecuencias (intervalo 50 kHz)	87,5 MHz – 108,0 MHz
Sensibilidad útil (Relación señal/ruido = 26dB)	0,7 μ V/75 Ω
Sensibilidad de silenciamiento (Relación señal/ruido = 46dB)	1,6 μ V/75 Ω
Respuesta de frecuencia (± 3 dB)	30 Hz – 15 kHz
Relación señal a ruido (MONO)	65 dB
Selectividad (DIN) (± 400 kHz)	≥ 80 dB
Separación estéreo (1 kHz)	35 dB

Sección del sintonizador de MW

Gama de frecuencias (intervalo 9 kHz)	531 kHz – 1611 kHz
Sensibilidad útil (Relación señal/ruido = 20dB)	25 μ V

Sección del sintonizador de LW

Gama de frecuencias	153 kHz – 281 kHz
Sensibilidad útil (Relación señal/ruido = 20dB)	45 μ V

Sección del disco compacto

Diode láser	GaAlAs
Filtro digital (D/A)	8 veces sobremuestreo
Convertidor D/A	1 Bit
Velocidad de giro	500 – 200 rpm (CLV)
Fluctuación y trémolo	Menos del límite medible
Respuesta de frecuencia (± 1 dB)	10 Hz – 20 kHz
Distorsión armónica total (1 kHz)	0,01 %
Relación señal a ruido (1 kHz)	93 dB
Gama dinámica	93 dB
Separación de canales	85 dB

Sección de audio

Potencia máxima de salida	
KDC-4027/4027V	50 W x 4
KDC-3027A/3027G/308A/308G/F327A/F327G	45 W x 4
Salida de potencia (DIN 45324, +B=14,4V)	
KDC-4027/4027V	30 W x 4
KDC-3027A/3027G/308A/308G/F327A/F327G	28 W x 4
Acción tonal	
Graves	100 Hz ± 10 dB
Registro medio	1 kHz ± 10 dB
Agudos	10 kHz ± 10 dB
Nivel de salida del preamplificador/carga (durante la reproducción del disco)	2000 mV/10 k Ω
Impedancia de salida de preamplificador	$\leq 600 \Omega$

General

Tensión de funcionamiento (11 – 16V admisibles)	14,4 V
Consumo	10 A
Tamaño de instalación (An x Al x F)	182 x 53 x 155 mm 7-3/16 x 2-1/16 x 6-1/10 pulgada
Peso	3,1 lbs (1,4 kg)

Precauções de Segurança	59	Características do RDS.....	67	Sistema de Menu	73
Sobre RDS.....	61	Informações de trânsito		Sistema de Menu	
Sobre CDs	61	Predefinição do Volume para		Som Sensor de Toque	
Características gerais	62	Informações de Trânsito		Ajuste Manual do Relógio	
Alimentação		PTY (Program Type)		Sincronizar o Relógio	
Seleção da Fonte		Tipo de Programa predefinido		DSI (Indicador de Sistema Desactivado)	
Volume		Alterar a Linguagem para a Função PTY		Iluminação Seleccionável	
Atenuador		Características de CD/controlo de	70	Boletim de Notícias com Regulação de	
Loudness		Disco externo.....		Limite de Tempo	
System Q		Reprodução de CD		Busca Local	
Controlo de áudio		Reprodução de Discos Externos		Modo Sintonia	
Regulação do Altifalante		Avanço Rápido e Recuo		Entrada Automática de Memória	
Comutação do mostrador		Procura de Faixa		AF (Alternative Frequency)	
Painel Anti Roubo		Procura de Disco		Restrição de Região RDS	
Silenciador TEL		Repetir Faixa/Disco		Auto Explorar TP	
Características do rádio	65	Procura de Faixa		Recepção Monofónica	
Sintonia		Reprodução Aleatória		Correr Texto	
Memória de Estações Predefinidas		Reprodução Aleatória de Magazine		Nomear Disco	
Entrada Automática de Memória		Nomear Disco (DNPS)		Temporizador de Desligar a Alimentação	
Sintonia Predefinida		Correr Texto/Título		Acessórios.....	78
				Procedimentos para Instalação	78
				Ligar os Cabos aos Terminals...	79
				Instalação	80
				Guia de Diagnóstico	82
				Especificações	85

Precauções de Segurança

▲ADVERTÊNCIA

As seguintes precauções devem ser tomadas para evitar acidentes e/ou incêndio:

- Colocar o aparelho até que fique bem encaixado no lugar. Se isto não for feito, ele pode sair do lugar em caso de colisão ou solavancos.
- Ao prolongar os fios de alimentação, positivo ou massa, utilize apenas fios para automóvel ou equivalentes com uma secção mínima de 0,75mm² (AWG18) ou superior, para evitar danos ou deterioração do isolamento dos fios.
- Para prevenir curtos-circuitos, nunca se deve colocar ou deixar objetos metálicos (p.ex., moedas ou ferramentas de metal) dentro do aparelho.
- Se o aparelho começar a deitar fumo ou odores estranhos, deve-se desligá-lo imediatamente e consultar seu concessionário Kenwood.
- Cuidado para não prender os seus dedos entre a placa e o aparelho.
- Tome cuidado para não deixar cair o aparelho ou sujeitá-lo a fortes choques. O aparelho pode quebrar ou rachar, pois contém componentes de vidro.
- Não toque no fluido de cristal líquido se o LCD (visor) estiver danificado ou quebrado devido a um choque. O fluido de cristal líquido pode causar danos à sua saúde, chegando mesmo a ser fatal. Se o fluido de cristal líquido do LCD (visor) entrar em contacto com seu corpo ou roupa, lave imediatamente a parte afetada com água e sabão.

▲CUIDADO

Para evitar danificar o equipamento, devem-se tomar:

- Ligar o aparelho a um veículo de 12 voltes negativo à massa.
- Não abrir as tampas de cima e de baixo do aparelho.
- Não instalar o aparelho num local exposto à luz solar direta ou calor e umidade excessivos. Evitar também locais com poeira em demasia ou a possibilidade de pingos de água.
- Não colocar o painel frontal que foi removido ou o estojo do painel em áreas expostas à luz solar direta, calor e umidade excessivos. Evitar também locais com poeira em demasia ou a possibilidade de pingos de água.
- Para prevenir deterioração, não se deve tocar nos terminais do aparelho ou painel frontal com os dedos.
- Não submeter o painel frontal a choques excessivos, pois se trata de uma peça de precisão do equipamento.
- Ao trocar um fusível, deve-se utilizar somente um novo com a potência nominal prescrita (como está escrito no estojo). Usar um fusível com potência nominal errada pode causar mau funcionamento do aparelho.
- Para evitar curtos-circuitos ao trocar um fusível, primeiro deve-se desconectar a fiação.
- Não coloque nenhum objecto entre a placa e o aparelho.
- Durante a instalação, não use nenhum parafuso exceto os que foram fornecidos. O uso de parafusos não apropriados pode resultar em danos ao aparelho principal.

INFORMAÇÃO IMPORTANTE

Sobre leitores de CD/carregadores de discos ligados a esta unidade

Os carregadores de discos/ leitores de CD KENWOOD lançados em 1998 ou posteriormente, podem ser ligados a esta unidade.

Consulte o catálogo ou consulte o seu revendedor Kenwood sobre modelos de carregadores de discos/ leitores de CD.

Note que quaisquer carregadores de discos/ leitores de CD KENWOOD lançados em 1997 ou anteriormente e carregadores de discos de outros fabricantes não podem ser ligados a esta unidade.

Um ligação não suportada poderá provocar danos.

Regulação do interruptor O-N na posição "N" para os carregadores de disco/leitores de CD KENWOOD aplicáveis.

As funções que podem ser usadas e a informação que pode ser exibida diferirá de acordo com os modelos ligados.



Se os aparelhos forem conectados incorretamente, tanto o aparelho como o CD changer podem ser danificados.

Não coloque CDs de 8 cm (3-pol.) na abertura do CD

Se tentar enfiar no aparelho um CD de 8 cm com seu adaptador, este pode se separar do CD e danificar o aparelho.

Precauções de Segurança

NOTA

- Se aparecerem problemas durante a instalação, consulte o seu concessionário Kenwood.
- Se a unidade parecer que não está funcionando bem, tente em primeiro lugar pressionar o botão de reajuste. Se isto não resolver o problema, consulte o seu concessionário Kenwood.
- Aperte o botão de reajuste se o CD changer automático estiver sendo usado pela primeira vez e não funcionar corretamente. A condição de funcionamento original vai retornar.

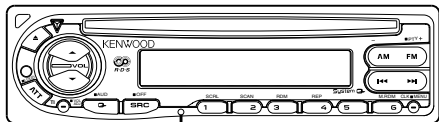

Botão de reajuste

- Os caracteres, no mostrador LCD, poder-se-ão tornar difíceis de ser lidos a temperaturas abaixo de 5 °C (41 °F).
- As ilustrações do mostrador e o painel apresentados neste manual são exemplos usados para explicar mais claramente como são usados os controles. Portanto, o que aparece nas ilustrações poderá diferir do que aparece no equipamento real, e algumas ilustrações poderão representar algo impossível na operação real.

Para Limpar os Terminais do Painel Frontal

Se os terminais do aparelho ou do painel frontal ficarem sujos, limpe-os com um pano seco e macio.

Embaciamento da Lente

Logo depois que ligar o aquecedor do carro no inverno, pode-se formar vapores ou condensação nas lentes do CD player. Se a lente ficar embaciada, os CDs não poderão tocar. Num caso desses, retire o disco e espere que a condensação se evapore. Se o aparelho ainda assim não funcionar normalmente, consulte o seu concessionário Kenwood.

Para Limpar o Aparelho

Se a placa desta unidade estiver manchada, limpe-a com um pano macio e seco tal como um pano de silicone. Se a placa estiver muito manchada, limpe a mancha com um pano humedecido num produto de limpeza neutro e depois seque o detergente neutro.



Aplicar um produto de limpeza directamente na unidade poderá afectar as suas peças mecânicas. Limpar a placa com um pano áspero ou usar um líquido volátil tal como um diluente ou álcool poderá riscar a superfície ou apagar caracteres.

Limpendo a abertura do CD

À medida que a poeira se acumula na abertura do CD, limpe-a de vez em quando. Seus CDs podem ficar arranhados se forem colocados numa abertura suja.

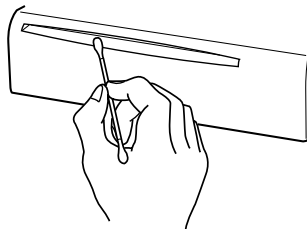

A marca dos produtos usando laser (exceto para algumas áreas)

**CLASS 1
LASER PRODUCT**

A etiqueta é presa no chassis/estojó e indica que o componente utiliza raios laser, classificados como sendo de Classe 1. Isto significa que o aparelho está usando raios laser que são de uma classe mais fraca. Não há perigo de radiação maléfica fora do aparelho.

Este produto não é instalado pelo fabricante de um veículo na linha de produção, nem pelo importador profissional de um veículo para um Estado Membro da UE.

Sobre RDS

RDS (Radio Data System)

Ao escutar um estação RDS (isto é, uma estação com capacidade de RDS), o nome do serviço da estação é mostrado, permitindo que você saiba rapidamente que estação está sendo recebida.

As estações RDS (Radio Data System) também transmitem dados de frequência para a mesma estação. Quando estiver fazendo longas viagens, esta função muda automaticamente para a frequência específica com a melhor recepção para a rede específica de emissoras que quer ouvir. Os dados são armazenados automaticamente, permitindo-lhe mudar rapidamente para outras estações RDS, que estejam transmitindo o mesmo programa e que tenham melhor recepção. Incluem-se no caso as estações armazenadas na memória pré-selecionada de estações que ouve frequentemente.

Enhanced Other Network

Estações que oferecem <Enhanced Other Network> também transmitem informações sobre outras estações RDS com informações sobre o trânsito. Quando estiver sintonizado a uma estação que não estiver transmitindo informações sobre o trânsito, mas outra estação RDS começar a transmitir o boletim sobre o trânsito, o rádio muda automaticamente para esta estação durante o tempo em que o boletim estiver sendo transmitido.

Alarme

Quando houver uma transmissão de emergência (anunciando desastres, etc.) todas as funções presentes serão interrompidas para permitir a recepção do aviso.

Sobre CDs

Manuseamento de CDs

- Não toque na superfície de gravação do CD.

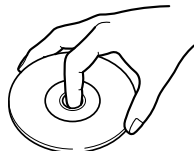

- Os CD-R e CD-RW são mais fáceis de danificar que um CD de música normal. Use um CD-R ou um CD-RW após ler os itens de precaução na embalagem etc.
- Não cole fita etc. no CD. Também não utilize um CD com fita nele colada.

Quando usar um CD novo

Se o orifício central do CD ou rebordo exterior tiverem rebarbas, utilize-o após remover as rebarbas com uma esferográfica etc.

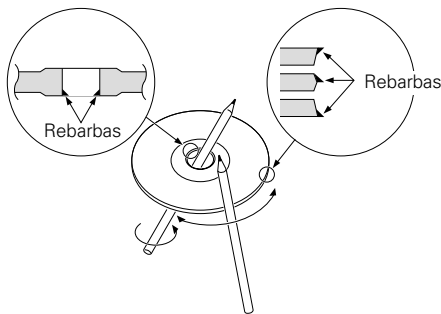

Acessórios CD

Não use acessórios de tipo de disco.

Limpeza de CDs

Limpe a partir do centro do disco e com um movimento para fora.

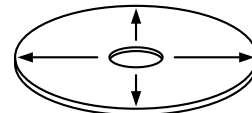



Remoção de CDs

Quando removendo CDs desta unidade puxe-os para fora horizontalmente.

CDs que não podem ser usados

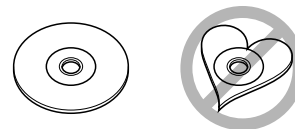
- CDs que não sejam redondos não podem ser usados.



- CDs com cores na superfície de gravação ou que estejam sujos não podem ser usados.
- Esta unidade apenas pode reproduzir CDs com 

Não consegue reproduzir correctamente discos sem esta marca.

- Um CD-R ou CD-RW que não tenha sido finalizado não pode ser reproduzido. (Para o processo de finalização consulte os manuais de instruções do seu software de gravação de CD-R/CD-RW, e do seu gravador CD-R/CD-RW.)

Armazenagem de CDs

- Não os exponha ao sol directo (No assento ou painel etc.) nem onde as temperaturas sejam muito elevadas.
- Guarde os CDs nas suas caixas.

Características gerais

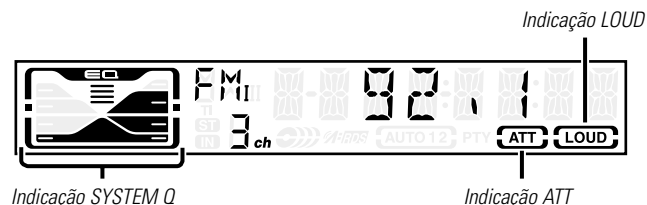
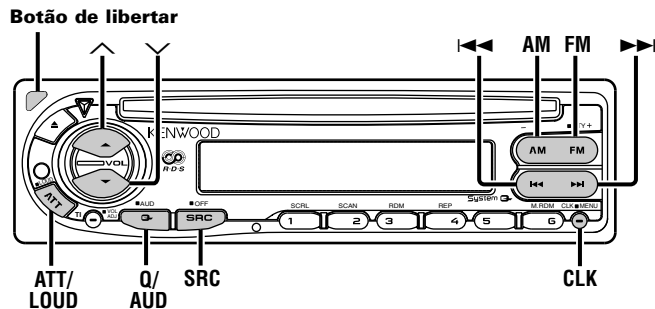

Alimentação

Ligar a alimentação

Pressione o botão [SRC].

Desligar a Alimentação

Pressione o botão [SRC] durante pelo menos 1 segundo.

Seleção da Fonte

Pressione o botão [SRC].

Fonte requerida	Indicação
Sintonizador	"TUNER"
CD	"CD"
Disco externo (Função de KDC-4027/KDC-4027V)	"DISC"
Espera (Modo apenas iluminação)	"STANDBY"



Esta unidade desliga automaticamente toda a alimentação ao fim de decorridos 20 minutos em modo Espera a fim de economizar a bateria do veículo. O tempo até toda a alimentação ser desligada pode ser definido em <Temporizador de Desligar a Alimentação> (página 77).

Volume

Aumentar o volume

Pressione o botão [^].

Diminuir o volume

Pressione o botão [v].

Atenuador

Reduzir rapidamente o volume.

Pressione o botão [ATT].

De cada vez que o botão é pressionado o Atenuador é ligado ou desligado.

Quando este está ligado, a indicação "ATT" pisca.

Loudness

Compensação de tons baixos e altos com o volume baixo.

Pressione o botão [LOUD] durante pelo menos 1 segundo.

De cada vez que o botão é pressionado durante pelo menos 1 segundo o Loudness é ligado ou desligado.

Quando este está ligado, a indicação "LOUD" está ligada.

System Q

Poderá chamar a pré-selecção da regulação do melhor som para diferentes tipos de música.

1 Seleccione a fonte a definir

Pressione o botão [SRC].

2 Seleccione o tipo de Som

Pressione o botão [Q].

De cada vez que o botão é pressionado a regulação do som é comutada.

Regulação do Som	Indicação
Neutro	"FLAT"
Rock	"ROCK"
Top 40	"TOP40"
Populares	"POPS"

Jazz	"JAZZ"
Fácil	"EASY"



- Cada valor definido é alterado com <Regulação do Altifalante> (página 64). Primeiro, seleccione o tipo de altifalante com a regulação do Altifalante.
- Quando a regulação do System Q é alterada, os Graves, Médios, e Agudos definidos em controlo de áudio substituem os valores do System Q.

Controlo de áudio

1 Seleccione a fonte para ajuste

Pressione o botão [SRC].

2 Entre em modo Controlo de Áudio

Pressione o botão [AUD] durante pelo menos 1 segundo.

3 Seleccione o elemento Áudio para ajuste

Pressione o botão [FM] ou [AM].

De cada vez que o botão é pressionado os elementos que podem ser ajustados são comutados como indicado a seguir.

4 Ajuste o elemento Áudio

Pressione o botão [◀◀] ou [▶▶].

Elemento de ajuste	Indicação	Gama
Nível de Graves	"BAS"	-8 — +8
Nível de Médios	"MID"	-8 — +8
Nível de Agudos	"TRE"	-8 — +8
Balanço	"BAL"	Esquerda 15 — Direita 15
Atenuador	"FAD"	Traseira 15 — Frente 15

5 Saia do modo Controlo de Áudio

Pressione o botão [AUD].

Características gerais

Regulação do Altifalante

Sintonia fina de forma a que o valor de System Q seja óptimo quando regular o tipo de altifalante.

1 Entre em Espera

Pressione o botão [SRC].
Selecione o mostrador "STANDBY".

2 Entre em Modo de Regulação do Altifalante

Pressione o botão [Q].

3 Selecione o tipo de Altifalante

Pressione o botão [◀◀] ou [▶▶].

De cada vez que o botão é pressionado a regulação comuta como indicado a seguir.

Tipo de altifalante	Indicação
Desligado	"SP OFF"
Para altifalante OEM	"SP OEM"
Para altifalante de 6 e 6x9 pol.	"SP 6/6x9"
Para altifalante de 5 e 4 pol.	"SP 5/4"

4 Saia de modo de Regulação do Altifalante

Pressione o botão [Q].

Comutação do mostrador

Comutação de informação afixada.

Pressione o botão [CLK].

De cada vez que o botão é pressionado a afixação comuta como indicado a seguir.

Fonte de Sintonizador

Informação

Nome de Programa de Serviço ou Frequência
Relógio

Fonte Disco externo e CD

Informação	Indicação
Tempo da faixa	
Nome do disco*	"DNPS"
Título do disco*	"D-TITLE"
Título da faixa*	"T-TITLE"
Relógio	



*: Função de KDC-4027/KDC-4027V <Em modo Controlo de disco externo>.

Painel Anti Roubo

Poderá retirar o painel da unidade e levá-lo consigo, contribuindo para evitar o roubo.

Remoção do Painel

Pressione o Botão de liberação.

O painel é desbloqueado, permitindo-lhe removê-lo.



- O painel é uma peça de precisão e poderá ser danificado por pancadas ou sacudidelas. Por este motivo, mantenha o painel no seu estojo quando removido.
- Não exponha o painel ou o respectivo estojo à luz solar directa ou a calor ou humidade excessivos. Evite também locais com demasiada poeira ou a possibilidade de salpicos de água.

Recolocação do Painel

- 1 Alinhe as saliências da unidade com os sulcos no painel.

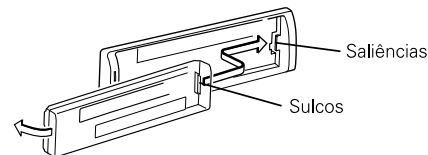

Características do rádio

2 Empurre o painel para dentro até ele fazer um clique.

O painel fica bloqueado no seu lugar, permitindo-lhe que use a unidade.

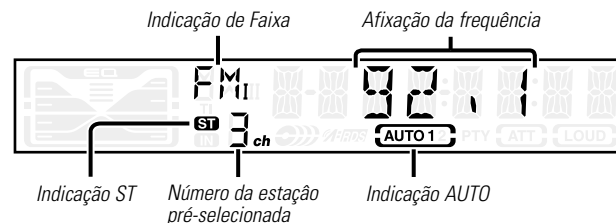
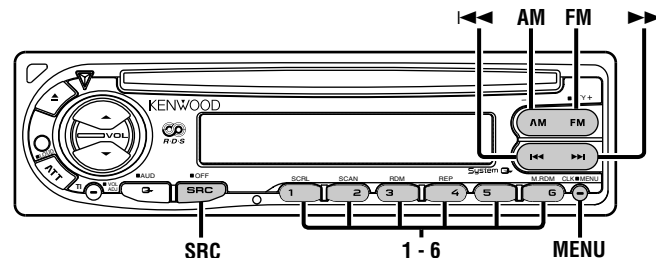

Silenciador TEL

O sistema áudio emudece automaticamente quando chega uma chamada.

Quando chega uma chamada

"CALL" é afixado.

O sistema áudio entra em pausa.

Escutar o som durante uma chamada

Pressione o botão [SRC].

Desaparece a afiação "CALL" e o sistema áudio torna a ser ligado.

Quando a chamada terminar

Desligue o telefone.

Desaparece a afiação "CALL" e o sistema áudio torna a ser ligado.

Características do rádio

Sintonia

Seleção da Estação.

1 Seleccione a fonte sintonizador

Pressione o botão [SRC].

Selecione o mostrador "TUNER".

2 Seleccione a banda

Pressione o botão [FM] ou [AM].

De cada vez que o botão [FM] é pressionado comuta entre as bandas FM1, FM2, e FM3.

3 Sintonize a banda para cima ou para baixo

Pressione o botão [◀◀] ou [▶▶].



Durante a recepção de estações estéreo a indicação "ST" está ligada.

Memória de Estações Predefinidas

Memorizar a estação.

1 Seleccione a banda

Pressione o botão [FM] ou [AM].

2 Seleccione a frequência a memorizar

Pressione o botão [◀◀] ou [▶▶].

3 Memorize a frequência

Pressione o botão [1] — [6] durante pelo menos 2 segundos.

A afixação do número predefinido pisca uma vez.

Em cada banda, uma estação pode ser memorizada em cada botão [1] — [6].

Entrada Automática de Memória

Memorizar automaticamente estações com boa recepção.

1 Seleccione a banda para Entrada Automática de Memória

Pressione o botão [FM] ou [AM].

2 Entre em modo Menu

Pressione o botão [MENU] durante pelo menos 1 segundo.

"MENU" é afixado.

3 Seleccione o modo Entrada Automática de Memória

Pressione o botão [FM] ou [AM].

Selecione o mostrador "A-MEMORY".

4 Abra Entrada Automática de Memória

Pressione o botão [◀◀] ou [▶▶] durante pelo menos 2 segundos.

Quando forem memorizadas 6 estações que possam ser recepcionadas a Entrada Automática de Memória fecha.



- Quando <Função AF> (página 76) estiver ligada, apenas estações RDS serão memorizadas.
- Quando a Entrada Automática de Memória for feita na banda FM2, as estações RDS predefinidas na banda FM1 não serão memorizadas.
Da mesma forma, quando for feita na banda FM3, as estações RDS predefinidas em FM1 ou FM2 não são memorizadas.

Características do RDS

Sintonia Predefinida

Chamar as estações em memória.

1 Seleccione a banda

Pressione o botão [FM] ou [AM].

2 Chame a estação

Pressione o botão [1] — [6].

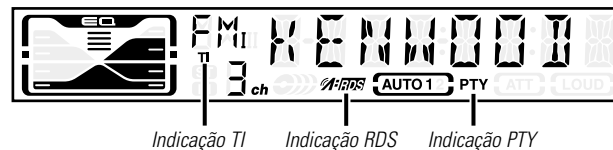
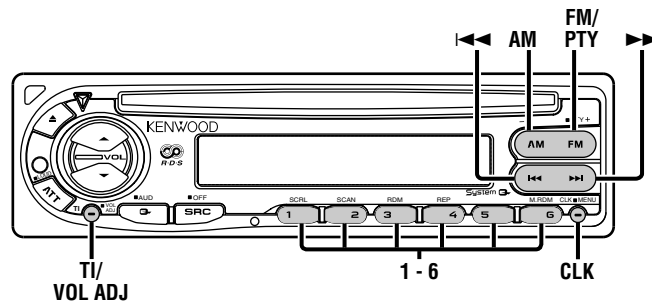

Características do RDS

Informações de trânsito

Comutação automática para informações de trânsito quando um boletim de trânsito começa mesmo quando não está a escutar rádio.

Pressione o botão [TI].

De cada vez que o botão é pressionado a função informações de trânsito é ligada e desligada.

Quando esta está ligada, a indicação "TI" está ligada.

Quando nenhuma estação de informações de trânsito estiver a ser recebida a indicação "TI" pisca.

Quando começa um boletim de trânsito, é afixado "TRAFFIC" e comuta para informações de trânsito.

 Durante a recepção de uma estação AM quando a função informações de trânsito estiver ligada, comuta para uma estação FM.

Recepção de outras estações de informações de trânsito

Pressione o botão [◀◀] ou [▶▶].

 A comutação de estações de informações de trânsito pode ser feita enquanto se escuta rádio.

Predefinição do Volume para Informações de Trânsito

Regulação do volume durante informações de trânsito.

1 Receba a estação

2 Regule o volume que quiser

3 Predefina o volume

Pressione o botão [VOL ADJ] durante pelo menos 2 segundos.

A afixação do nível de volume pisca uma vez.

PTY (Program Type)

Seleção do Tipo de Programa e procura de uma estação.

1 Entre em modo PTY

Pressione o botão [PTY] durante pelo menos 1 segundo.

Durante o modo PTY a indicação "PTY" está ligada.



Esta função não pode ser usada durante a recepção de um boletim de trânsito ou recepção AM.

2 Selecione o Tipo de Programa

Pressione o botão [FM] ou [AM].

De cada vez que o botão é pressionado o Tipo de Programa comuta como indicado a seguir.

No.	Tipo de Programa	Indicação
1.	Música	"MUSIC"
2.	Fala	"SPEECH"
3.	Notícias	"NEWS"
4.	Assuntos correntes	"AFFAIRS"
5.	Informações	"INFO"
6.	Desportos	"SPORT"
7.	Educação	"EDUCATE"
8.	Drama	"DRAMA"
9.	Cultura	"CULTURE"
10.	Ciência	"SCIENCE"
11.	Variada	"VARIED"
12.	Música pop	"POP M"
13.	Rock	"ROCK M"
14.	Música de escuta fácil	"EASY M"
15.	Clássica leve	"LIGHT M"
16.	Clássica séria	"CLASSICS"
17.	Outra música	"OTHER M"
18.	Tempo	"WEATHER"
19.	Finança	"FINANCE"
20.	Programas de crianças	"CHILDREN"

21. Questões sociais	"SOCIAL"
22. Religião	"RELIGION"
23. Entrada de telefone	"PHONE IN"
24. Viagens	"TRAVEL"
25. Divertimentos	"LEISURE"
26. Jazz	"JAZZ"
27. Música country	"COUNTRY"
28. Música nacional	"NATION M"
29. Música antiga	"OLDIES"
30. Música folk	"FOLK M"
31. Documentários	"DOCUMENT"



- Fala e Música incluem os Tipos de Programa indicados abaixo.
Música : No.12 — 17, 26 — 30
Fala : No.3 — 11, 18 — 25, 31
- Tipo de Programa pode ser memorizado no botão [1] — [6] e chamado rapidamente. Consulte <Tipo de Programa predefinido> (página 69).
- A linguagem de afiação pode ser alterada. Consulte <Alterar a Linguagem para a Função PTY> (página 69).

3 Procura da estação do Tipo de Programa seleccionado

Pressione o botão [◀◀] ou [▶▶].

When you want to search for other stations press the [◀◀] or [▶▶] button again.



Quando o Tipo de Programa seleccionado não for encontrado, é afixado "NO PTY". Selecciono outro Tipo de Programa.

4 Saia do modo PTY

Pressione o botão [PTY] durante pelo menos 1 segundo.

Tipo de Programa predefinido

Memorizar o Tipo de Programa no botão de pré-selecção e chamá-lo rapidamente.

Predefinir o Tipo de Programa

1 Selecciono o Tipo de Programa a predefinir

Consulte <PTY (Program Type)> (página 68).

2 Predefina o Tipo de Programa

Pressione o botão [1] — [6] durante pelo menos 2 segundos.

Chamar o Tipo de Programa predefinido

1 Entre em modo PTY

Consulte <PTY (Program Type)> (página 68).

2 Chame o Tipo de Programa

Pressione o botão [1] — [6].

Alterar a Linguagem para a Função PTY

Selecção da linguagem de afiação do Tipo de Programa.

1 Entre em modo PTY

Consulte <PTY (Program Type)> (página 68).

2 Entre em Modo de Alteração de Linguagem

Pressione o botão [CLK].

3 Selecciono a linguagem

Pressione o botão [1] — [3].

Botão	Linguagem
[1]	Inglês
[2]	Francês
[3]	Alemão

4 Saia de Alterar o modo Linguagem

Pressione o botão [CLK].

Características de CD/controlo de Disco externo

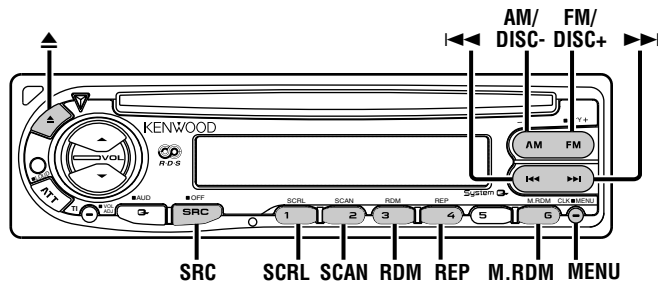

Reprodução de CD

Quando há um CD introduzido

Pressione o botão [SRC].
Selecione o mostrador "CD".

Quando há um CD introduzido, a indicação "IN" fica ligada.

Ejecte o CD

Pressione o botão [▲].

CDs de 3 pol. (8 cm) não podem ser reproduzidos. A utilização de um adaptador e a sua introdução nesta unidade poderá provocar danos.

Função de KDC-4027/KDC-4027V

Reprodução de Discos Externos

Reprodução de discos colocados no leitor de discos acessório opcional ligada a esta unidade.

Pressione o botão [SRC].
Selecione a indicação do leitor de disco que pretende.
Exemplos de discos:

Indicação	Leitor de disco
"CD-2"	CD-leitor
"DISC"	Carregador CD/ Carregador MD

- O disco #10 é afixado como "0".
- As funções que podem ser usadas, e a informação que pode ser apresentada, variará dependendo dos leitores de discos externos conectados.

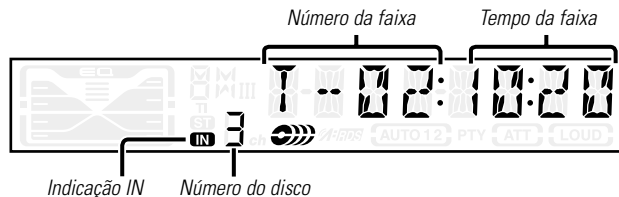

Avanço Rápido e Recuo

Avanço Rápido

Pressione repetidamente o botão [▶▶].

Neste ponto, tire seu dedo do botão para o disco tocar.

Recuo

Pressione repetidamente o botão [◀◀].

Neste ponto, tire seu dedo do botão para o disco tocar.

Procura de Faixa

Seleção da música que pretende ouvir.

Pressione o botão [◀◀] ou [▶▶].

Função de KDC-4027/KDC-4027V

Procura de Disco (Função do carregador de discos)

Seleção do disco que pretende ouvir.

Pressione o botão [DISC-] ou [DISC+].

Repetir Faixa/Disco

Repetir a música/disco que está a escutar.

Pressione o botão [REP].

De cada vez que o botão é pressionado a Repetição de Reprodução comuta como indicado a seguir.

Repetir reprodução

Indicação

Repetir Faixa	"REP ON"/"TREP ON"
Repetir Disco (Função do carregador de discos)	"DREP ON"
DESLIGADO	"REP OFF"

Procura de Faixa

Reprodução da primeira parte de cada música do disco que está a escutar e procura da música que quer escutar.

1 Iniciar Exame de Faixa

Pressione o botão [SCAN].

"SCAN ON"/"TSCN ON" é afixado.

2 Cancele-o quando a música que quer escutar está a ser reproduzida

Pressione o botão [SCAN].

Reprodução Aleatória

Reproduzir todas as músicas do disco por ordem aleatória.

Pressione o botão [RDM].

De cada vez que o botão é pressionado a Reprodução Aleatória é ligada ou desligada.

Quando este está ligado, é afixado "RDM ON".



Quando o botão [▶▶] é pressionado, começa a próxima música seleccionada.

Características de CD/controlo de Disco externo

Função de KDC-4027/KDC-4027V

Reprodução Aleatória de Magazine (Função de carregador de discos)

Reproduz as músicas de todos os discos do carregador por ordem aleatória.

Pressione o botão [M.RDM].

De cada vez que o botão é pressionado a Reprodução Aleatória do Magazine é ligada ou desligada.

Quando este está ligado, é afixado "MRDM ON".



Quando o botão [▶▶] é pressionado, começa a próxima música seleccionada.

Função de KDC-4027/KDC-4027V

Nomear Disco (DNPS) (Função de carregador de discos)

Atribuir um título a um CD.

1 Reproduza o disco a que quer atribuir um nome



Não pode ser atribuído um título a um MD.

2 Entre em modo Menu

Pressione o botão [MENU] durante pelo menos 1 segundo. "MENU" é afixado.

3 Seleccione o modo de Definição de nome

Pressione o botão [FM] ou [AM].
Selecione o mostrador "NAME SET".

4 Entre em Modo de Definição de Nome

Pressione o botão [◀◀] ou [▶▶] durante pelo menos 2 segundos.

5 Mova o cursor para a posição de introdução do caractere

Pressione o botão [◀◀] ou [▶▶].

6 Seleccione os caracteres

Pressione o botão [FM] ou [AM].

7 Repita os passos 5 a 6 e atribua um nome.

8 Saia do modo Menu

Pressione o botão [MENU].



- Quando o funcionamento parar durante 10 segundos o nome nesse momento é registado, e o modo Definição de Nome é fechado.
- Suportes a que pode atribuir nomes
 - Carregador/leitor de CD externo: Varia de acordo com o carregador/leitor de CD. Consulte o manual do carregador /leitor de CD.
- O nome de um CD pode ser alterado pela mesma operação usada para o nomear.

Função de KDC-4027/KDC-4027V

Correr Texto/Título

Correr o texto CD afixado ou o título MD.

Pressione o botão [SCRL].

Sistema de Menu

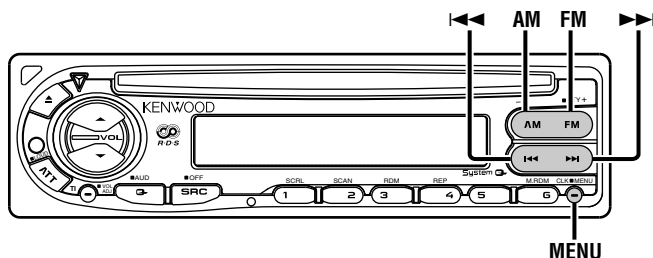

Sistema de Menu

Funções de regulação durante o funcionamento, som bip etc. O método de operação básica do sistema de menu é explicado aqui. A referência para os elementos de Menu e o conteúdo das suas regulações está após a explicação desta operação.

1 Entre em modo Menu

Pressione o botão [MENU] durante pelo menos 1 segundo. "MENU" é afixado.

2 Seleccione o elemento de menu

Pressione o botão [FM] ou [AM].
Exemplo: Quando quiser definir o som do bip seleccione o mostrador "BEEP".

3 Defina o elemento do menu

Pressione o botão [◀◀] ou [▶▶].
Exemplo: Quando "BEEP" está seleccionado, de cada vez que o botão é pressionado ele comuta "BEEP ON" ou "BEEP OFF". Seleccione um deles como regulação.
Pode continuar voltando ao passo 2 e regular outros elementos.

4 Saia do modo Menu

Pressione o botão [MENU].



Quando outros elementos que são aplicáveis ao método de operação básica acima são afixados depois o conteúdo da sua regulação é introduzido. (Normalmente a regulação mais elevada da tabela é a regulação original.) Além disso, a explicação dos elementos que não são aplicáveis (<Ajuste Manual do Relógio> etc.) é introduzida passo a passo.

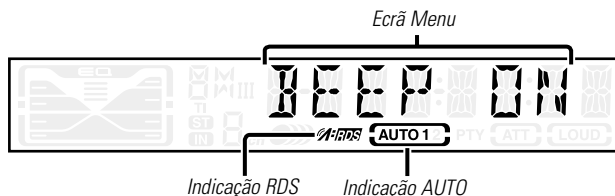

Sistema de Menu

Som Sensor de Toque

Ligar e desligar o som de confirmação de operação (som bip).

Indicação	Ajuste
"BEEP ON"	É ouvido um bip.
"BEEP OFF"	O bip é cancelado.

Ajuste Manual do Relógio

 Este ajuste pode ser efectuado quando <Sincronizar o Relógio> (página 74) estiver desligado.

1 Seleccione o modo Ajuste de Relógio

Pressione o botão [FM] ou [AM].
Selecione o mostrador "CLK ADJ".

2 Entre em modo de ajuste de relógio

Pressione o botão [◀◀] ou [▶▶] durante pelo menos 2 segundos.
A afixação do relógio pisca.

3 Acerte as horas

Pressione o botão [FM] ou [AM].

Ajuste os minutos

Pressione o botão [◀◀] ou [▶▶].

4 Saia de modo de ajuste de relógio

Pressione o botão [MENU].

Sincronizar o Relógio

Sincronizar os dados de horas da estação RDS e o relógio desta unidade.

Indicação	Ajuste
"SYNC ON"	Sincroniza a hora.
"SYNC OFF"	Ajusta a hora manualmente.

 Demora 3 ou 4 minutos para sincronizar o relógio.

DSI (Indicador de Sistema Desactivado)

Uma indicação vermelha piscará na unidade depois do painel ser removido, alertando potenciais ladrões.

Indicação	Ajuste
"DSI ON"	O LED pisca.
"DSI OFF"	O LED é desligado.

Função de KDC-4027/KDC-4027V

Iluminação Seleccionável

Seleccionar a cor de iluminação do botão como vermelha ou verde.

Indicação	Ajuste
"COL GRN"	A cor de iluminação é verde.
"COL RED"	A cor de iluminação é vermelha.

Boletim de Notícias com Regulação de Limite de Tempo

Comuta automaticamente quando um boletim de notícias começa mesmo se não está a escutar rádio. Além disso, o intervalo de tempo em que a interrupção é proibida pode ser definido.

Indicação e ajuste

"NEWS OFF"

"NEWS 00M"

⋮

"NEWS 90M"

Quando "NEWS 00M" — "NEWS 90M" estiver definido, a função Interrupção de Boletim de Notícias está ligada.

Quando este está ligado, a indicação "NEWS" está ligada.

Quando o boletim de notícias começa, "NEWS" é afixado, e comuta para o boletim de notícias.



- Se escolher a regulação "20M", nenhum mais boletim de notícias será recebido durante 20 minutos após a recepção do primeiro.
- O volume do boletim de notícias é o mesmo nível definido para informações de trânsito (página 68).
- Esta função é apenas disponível se a estação desejada enviar código PTY para boletins de notícias ou pertencer à Rede <Enhanced Other Network> enviando código PTY para boletins de notícias.
- Quando a função Interrupção por Boletim de Notícias estiver ligada, comuta para uma estação FM.

Busca Local <Em Modo Sintonizador>

Apenas estações com boa recepção são procuradas em sintonia de procura automática.

Indicação

Ajuste

"LO.S OFF"

A função de busca local está desligada.

"LO.S ON"

A função de busca local está ligada.

Modo Sintonia <Em Modo Sintonizador>

Define o modo de sintonia.

Modo de sintonia

Afixação

Operação

Auto busca

"AUTO 1"

Procura automática de uma estação.

Busca de estação predefinida

"AUTO 2"

Procura pela ordem as estações na Memória predefinida.

Manual

"MANUAL"

Controlo de sintonia manual normal.

Entrada Automática de Memória

<Em Modo Sintonizador>

Para o método de funcionamento consulte <Entrada Automática de Memória> (página 66).

Sistema de Menu

AF (Alternative Frequency)

Quando houver má recepção, automaticamente comuta para outra frequência transmitindo o mesmo programa na mesma rede RDS com melhor recepção.

Indicação	Ajuste
"AF ON"	A função AF está ligada.
"AF OFF"	A função AF está desligada.

Quando a função AF está ligada, a indicação "RDS" fica ligada.

 Quando não estiverem disponíveis outras estações com recepção mais forte para o mesmo programa na rede RDS, poderá ouvir a transmissão recebida com interrupções. Nesse caso desligue a função AF.

Auto Explorar TP

Quando a função TI estiver ligada e forem experimentadas más conduções de recepção ao escutar uma estação de informações de trânsito, será procurada automaticamente outra estação de informações de trânsito com melhor recepção.

Indicação	Ajuste
"ATPS ON"	A função Auto Busca TP está ligada.
"ATPS OFF"	TA função Auto Busca TP está desligada.

Restrição de Região RDS (Função de Região Restrita)

Poderá escolher se quer ou não restringir os canais RDS, recebidos com a função AF para uma rede em particular, numa região específica.

Indicação	Ajuste
"REG ON"	A Função de Região Restrita está ligada.
"REG OFF"	A Função de Região Restrita está desligada.

 Por vezes estações na mesma rede transmitem programas diferentes ou usam nomes de serviço de programa diferentes.

Recepção Monofónica <Em Recepção FM>

O ruído pode ser reduzido quando as transmissões estéreo forem recebidas como monofónicas.

Indicação	Ajuste
"MONO OFF"	A recepção monofónica está desligada.
"MONO ON"	A recepção monofónica está ligada.

Correr Texto

<Em modo Controlo de disco externo>

Regulação do correr de texto afixado.

Indicação	Ajuste
"SCL MANU"	Não corre.
"SCL AUTO"	Corre quando o mostrador muda.



O texto corrido é apresentado a seguir.

- Texto CD
- Título MD

Nomear Disco

<Em modo Controlo de disco externo>



Sobre o método de regulação consulte <Nomear Disco> (página 72).

Temporizador de Desligar a Alimentação

Regulação do temporizador para desligar automaticamente a alimentação desta unidade quando ao modo Espera continua. A utilização desta regulação poderá economizar energia da bateria do veículo.

Indicação	Ajuste
"OFF - - -"	A função Temporizador de Desligar a Alimentação está desligada.
"OFF 20M" (Regulação original)	Desliga a alimentação ao fim de 20 minutos.
"OFF 40M"	Desliga a alimentação ao fim de 40 minutos.
"OFF 60M"	Desliga a alimentação ao fim de 60 minutos.

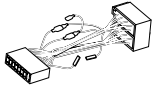
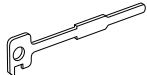
Acessórios

	Vista externa	Número de itens
①	1
②	2
③	1

 O uso de quaisquer acessórios que não sejam os fornecidos pode resultar em danos ao aparelho. Certifique-se de usar apenas os acessórios que foram enviados juntos com o aparelho, segundo a lista acima.

⚠ CUIDADO

- Se a sua viatura não está preparada para este conector especial, por favor dirija-se ao seu fornecedor KENWOOD.
- Use apenas adaptadores de conversão de antena (ISO-JASO) quando o cabo da antena tiver uma tomada ISO.
- Certifique-se que todas as conexões dos cabos estão bem fixadas inserindo-os nas tomadas até que travem completamente.
- Se a ignição do seu veículo não possui uma posição ACC, ou se o cabo de ignição estiver conectado a uma fonte de energia com voltagem constante, tipo um cabo de bateria, o aparelho não estará conectado à ignição (isto é, o aparelho não ligará ou desligará juntamente com a ignição). Se desejar ligar/desligar o aparelho ao mesmo tempo que a ignição, conecte o cabo de ignição a uma fonte de energia que possa ser ligada/desligada com a chave da ignição.
- Se o fusível queimar, primeiro certifique-se de que os cabos não foram causadores de um curto circuito, então substitua o antigo fusível por um do mesmo tipo.
- Isole os cabos não ligados com fita isolante ou outro material similar. Para evitar curtos-circuitos, não remova as capas dos finais dos cabos não conectados ou dos terminais.
- Ligue os cabos individuais do alto-falante aos terminais correspondentes. O aparelho pode ficar danificado se o cabo ⊖ negativo do alto-falantes ou do fio terra entrarem em contacto com qualquer uma das partes metálicas do veículo.
- Depois que o aparelho tiver sido instalado, verifique se as lâmpadas de stop, os pisca-piscas, os limpa pára-brisa, etc. do carro estão funcionando corretamente.
- Se a consola tiver tampa, certifique-se que instala o aparelho de forma a que a placa não bata na tampa ao abrir e ao fechar.
- Monte a unidade de forma a que o ângulo de montagem seja de 30° ou menos.

Procedimentos para Instalação

1. Para evitar curtos-circuitos, remova a chave da ignição e desligue o terminal ⊖ da bateria.
2. Faça as ligações apropriadas dos cabos de entrada e saída de cada aparelho.
3. Ligue o cabo na rede de fios.
4. Ligue o Conectador B da rede de fios ao alto-falante do seu veículo.
5. Ligue o Conectador A da rede de fios ao conector de energia externa do seu veículo.
6. Ligue o conector da fiação com o aparelho.
7. Instale o aparelho no seu carro.
8. Ligue o terminal ⊖ da bateria.
9. Pressione o botão de reajuste.

Ligar os Cabos aos Terminals

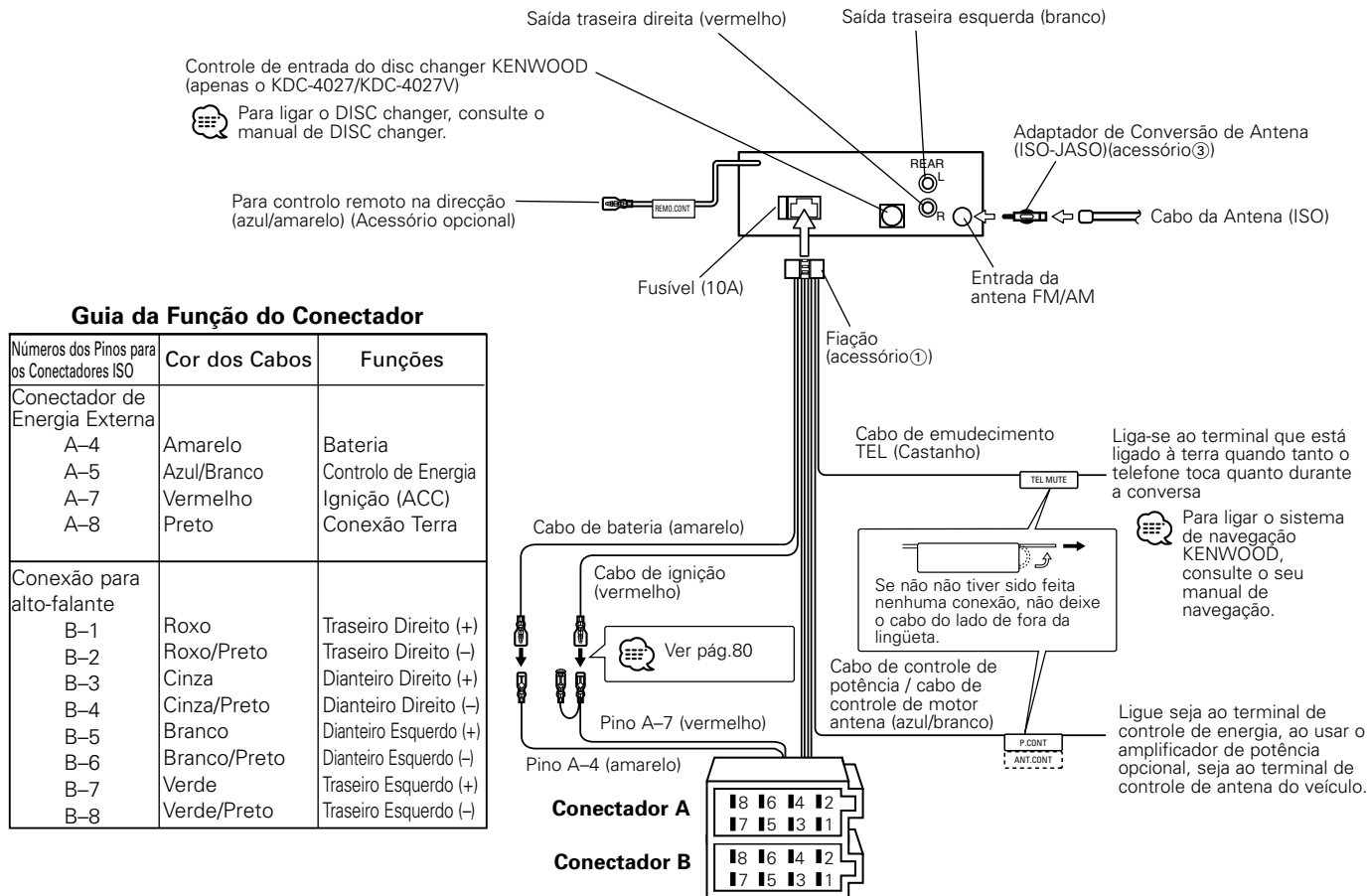

Guia da Função do Conector

Números dos Pinos para os Conectores ISO	Cor dos Cabos	Funções
Conector de Energia Externa		
A-4	Amarelo	Bateria
A-5	Azul/Branco	Controlo de Energia
A-7	Vermelho	Ignição (ACC)
A-8	Preto	Conexão Terra
Conexão para alto-falante		
B-1	Roxo	Traseiro Direito (+)
B-2	Roxo/Preto	Traseiro Direito (-)
B-3	Cinza	Dianteiro Direito (+)
B-4	Cinza/Preto	Dianteiro Direito (-)
B-5	Branco	Dianteiro Esquerdo (+)
B-6	Branco/Preto	Dianteiro Esquerdo (-)
B-7	Verde	Traseiro Esquerdo (+)
B-8	Verde/Preto	Traseiro Esquerdo (-)

Ligar os Cabos aos Terminals

⚠️ ADVERTÊNCIA Conexão do Conector ISO (ver pág.79)

A disposição dos pinos nos conectadores ISO depende do tipo do veículo. Certifique-se que fez as conexões corretamente para evitar danos ao aparelho. A conexão de pré-definida da rede de fios está descrita no nº 1 abaixo. Se os pinos do conector ISO forem ajustados tal como está descrito nos nºs 2 e 3, faça a ligação de acordo com a ilustração.

Certifique-se que torna a ligar o cabo conforme indicado 2 abaixo para instalar esta unidade em automóveis **Volkswagen** etc.

- 1 (Ajuste pré-definido) O pino A-7 (vermelho) do conector ISO do veículo está conectado à ignição, e o pino A-4 (amarelo) está conectado a uma fonte de energia constante.

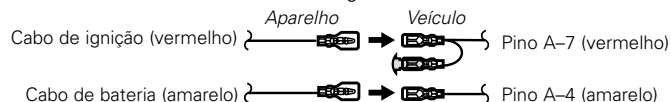

- 2 O pino A-7 (vermelho) do conector ISO do veículo não está conectado a uma fonte de energia constante, e o pino A-4 (amarelo) está conectado à ignição.

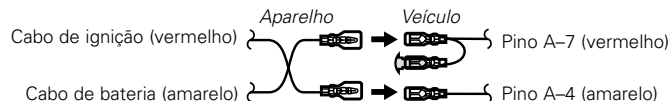

- 3 O pino A-4 (amarelo) do conector ISO do veículo não está conectado a nada, enquanto que o pino A-7 (vermelho) está conectado a uma fonte de energia constante (ou : tanto o pino A-7 (vermelho) como o A-4 (amarelo) estão conectados a uma fonte de energia constante).

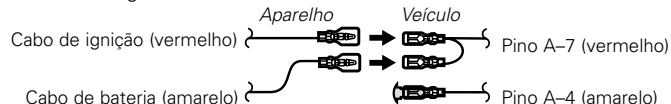

Quando a conexão é feita como no nº 3 acima, o aparelho não está conectado à chave da ignição. Por esta razão, lembre-se sempre de desligar o aparelho quando a ignição for desligada.

Para conectar o aparelho à ignição, conecte o cabo da ignição (ACC ...vermelho) a uma fonte de energia que possa ser ligada/desligada junto com a chave da ignição.

Instalação

■ Instalação

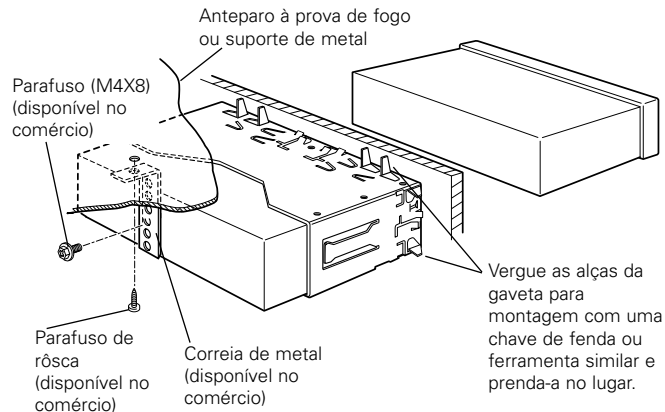

Certifique-se de que o aparelho está instalado de maneira segura no lugar. Se o aparelho estiver instável, ele pode apresentar problemas de mau funcionamento (p. ex. o som pode oscilar).

■ Removendo a armação de borracha dura

- 1 Prenda os pinos da lingüeta na ferramenta de remoção e retire as duas tranças de baixo.

Abaixe a armação e puxe-a para frente como na ilustração.

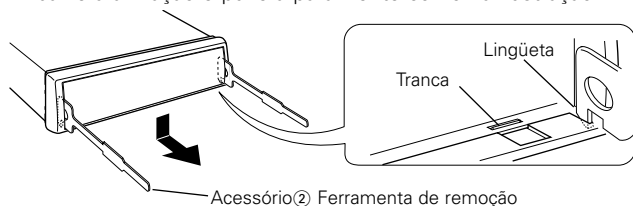

- 2 Depois de remover embaixo, retire os de cima em dois lugares.

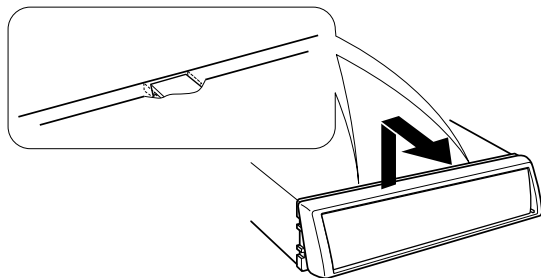

 A armação pode ser removida pelo lado de cima da mesma maneira.

■ Retirando o aparelho

- 1 Leia primeiro a seção "Removendo a armação de borracha dura" antes de remover a armação de borracha dura.
- 2 Retire o parafuso (M4x8mm) no painel de trás.
- 3 Coloque as duas ferramentas de remoção profundamente nas aberturas de cada lado, como mostra a figura.

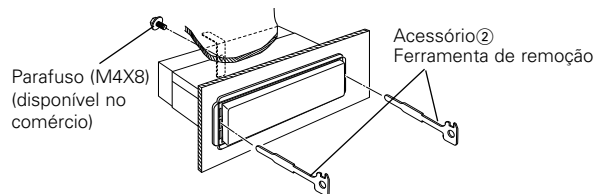

- 4 Abaixee a ferramenta de remoção para baixo e puxe o aparelho para fora até a metade, ao mesmo tempo em que o pressiona em direção à parte de dentro.

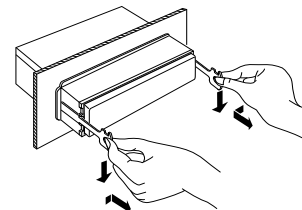

 Tome cuidado para não se ferir com os pinos da lingüeta da ferramenta de remoção.

- 5 Puxe o aparelho completamente para a fora com as mãos, tendo o cuidado para não deixá-lo cair.

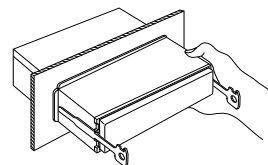

Guia de Diagnóstico

O que pode parecer como defeito ou mau funcionamento no seu aparelho pode ser apenas o resultado de uma pequena falha de operação ou na fiação. Antes de chamar um técnico para consertá-lo, verifique primeiro na seguinte tabela os possíveis problemas.

Geral

? O aparelho não liga.

- ✓ O fusível queimou.
 - ☞ Depois de checar se houve algum curto-circuito nos cabos, substitua o fusível por um de mesma potência nominal.
- ✓ Não há posição ACC na ignição do veículo.
 - ☞ Conecte à ignição o mesmo cabo que o da bateria.

? Não acontece nada quando os botões são pressionados.

- ✓ O chip do computador do aparelho não está funcionando normalmente.
 - ☞ Pressione o botão de reajuste do aparelho (página 60).

? Existe uma fonte que não pode comutar.

- ✓ Não existe CD carregado.
 - ☞ Prepare o suporte que pretende escutar. Se não existir qualquer suporte nesta unidade, não poderá comutar para cada fonte.

? A memória foi apagada quando a ignição foi desligada.

- ✓ O cabo da bateria não foi conectado ao terminal apropriado.
 - ☞ Conecte corretamente o cabo de acordo com as instruções da seção <Ligar os Cabos aos Terminals> (página 79).
- ✓ A ignição e o cabo da bateria estão conectados de maneira incorreta.
 - ☞ Conecte corretamente o cabo de acordo com as instruções da seção <Ligar os Cabos aos Terminals> (página 79).

? A função de TEL mudo não está funcionando.

- ✓ O cabo do TEL mudo não foi ligado corretamente.
 - ☞ Ligue corretamente o cabo de acordo com as instruções da seção <Ligar os Cabos aos Terminals> (página 79).

? A função de TEL mudo liga mesmo que o cabo do TEL mudo não esteja ligado.

- ✓ O cabo do TEL mudo está tocando numa peça metálica do carro.
 - ☞ Puxe o cabo TEL mudo até o fim para separá-lo da peça metálica do carro.

? Mesmo se Loudness estiver ligado, os tons agudos não são compensados.

- ✓ A fonte do sintonizador está selecionada.
 - ☞ Os tons agudos não são compensados quando em fonte Sintonizador.

? Não se ouve nenhum som, ou o volume está baixo.

- ✓ As regulações do atenuador ou do balanço estão reguladas completamente para um dos lados.
 - ☞ Centre as regulações do atenuador e do balanço.
- ✓ Os cabos de entrada/saída ou a fiação estão conectados de maneira incorreta.
 - ☞ Reconecte corretamente os cabos de entrada/saída e/ou a fiação. Veja a seção <Ligar os Cabos aos Terminals> (página 79).

? A qualidade do som está má ou distorcida.

- ✓ Um cabo do alto-falante pode estar preso no carro por um parafuso.
 - ☞ Verifique a ligação do alto-falante.
- ✓ Os altifalantes não estão ligados corretamente.
 - ☞ Ligue os cabos dos alto-falantes de tal forma que cada terminal de saída está ligado a um alto-falante diferente.

? O Som Sensor de Toque não se ouve.

- ✓ A ficha Preout está sendo utilizada.
 - ☞ O Som Sensor de Toque não pode ser debitado pela ficha preout.

? Mesmo se Sincronizar Relógio estiver ligado, o relógio não pode ser ajustado.

- ✓ A estação RDS captada não está emitindo dados de horas.
 - ☞ Receber outra estação RDS.

Fonte sintonizador

? A recepção do rádio está má.

- ✓ A antena do carro não está estendida.
 - ☞ Puxe a antena até o fim.
- ✓ O cabo de controle da antena não está ligado.
 - ☞ Ligue o cabo corretamente, de acordo com as instruções da seção <Ligar os Cabos aos Terminals> (página 79).

? Não é o volume de som definido para a Informação de trânsito.

- ✓ O volume de som definido é inferior ao volume do som do sintonizador.
 - ☞ Se o volume do som do sintonizador for mais elevado que o volume do som definido, o volume do som do sintonizador é utilizado.

Fonte Disco

? "AUX" é apresentado sem executar o Modo controlo de disco externo.

- ✓ Está ligado um carregador de discos não suportado.
 - ☞ Use o carregador de discos mencionado em INFORMAÇÃO IMPORTANTE da secção sobre <Precauções de Segurança> (página 59).

? O disco especificado não toca, ao invés disso, toca um outro.

- ✓ O CD especificado está bem sujo.
 - ☞ Limpe o CD.
- ✓ O CD está de cabeça para baixo.
 - ☞ Coloque o CD com o lado da etiqueta para cima.
- ✓ O disco foi colocado numa abertura diferente da especificada.
 - ☞ Ejecte o carregador de disco e verifique o número do disco especificado.
- ✓ O disco está muito arranhado.
 - ☞ Experimente outro disco.

? A faixa especificada não toca.

- ✓ Foi selecionada a ordem aleatória ou a ordem aleatória para o carregador de discos.
 - ☞ Desligue função de ordem aleatória ou de ordem aleatória para o carregador de discos.

? A repetição de faixa, repetição de disco, busca de faixa, reprodução aleatória, e reprodução aleatória de magazine começam por si só.

- ✓ A definição não está cancelada.
 - ☞ As definições para estas funções permanecem activadas até a definição ser desligada ou o disco ejectado, mesmo se a corrente for desligada ou a fonte alterada.

? Não pode reproduzir CD-R ou CD-RW.

- ✓ O processo de finalização não está a ser executado para CD-R/CD-RW.
 - ☞ Execute o processo de finalização com o gravador CD.
- ✓ Está a ser usado um carregador CD não compatível para reproduzir o CD-R/CD-RW.
 - ☞ Use um carregador CD compatível com CD-R/CD-RW para reproduzir.

? Um CD é ejetado assim que ele é colocado.

- ✓ O CD está de cabeça para baixo.
 - ☞ Coloque o CD com o lado da etiqueta para cima.

- ✓ O CD está muito sujo.
 - ☞ Limpe o CD, de acordo com as instruções da secção <Limpeza de CDs> (página 61).

? Não é possível remover o disco.

- ✓ O motivo é que decorreram mais de 10 minutos desde que o interruptor ACC do veículo foi desligado.
 - ☞ O disco só pode ser removido dentro de 10 minutos após o interruptor ACC ser desligado. Se decorreram mais de 10 minutos, ligue novamente o interruptor ACC e prima o botão Eject (ejectar).

? O disco não pode ser inserido.

- ✓ Já existe outro disco inserido.
 - ☞ Pressione o botão [▲] e remova o disco.

? Não pode ser feita Busca de Faixa.

- ✓ Para a primeira e última músicas.
 - ☞ Para cada álbum, a Busca de Faixa não pode ser feita no sentido para trás para a primeira música nem no sentido para a frente para a última música.

Consultar o seu centro de reparação mais próximo, nas seguintes situações:

- Mesmo se o carregador de discos estiver ligado, a fonte carregador de discos não está ligada, com "AUX" a ser afixado no mostrador durante o Modo Carregador.
- Ainda que não esteja ligado nenhum dispositivo (KCA-S210A, CA-C1AX, KDC-CPS89, KDC-CX87, KDC-CPS85, KDC-CX85, KDC-CPS82 ou KDC-CX82), a entrada Auxiliar é introduzida durante a comutação de modos.

Guia de Diagnóstico

A mensagem mostrada a seguir apresenta a condição do seu sistema.

EJECT:	Nenhum carregador de discos foi colocado no changer. O carregador de discos não foi colocado completamente. ⇨ Coloque o carregador de discos corretamente. Não há CD na unidade. ⇨ Introduza o CD.	HOLD:	O circuito de proteção do aparelho é acionado quando a temperatura dentro do changer automático ou o CD player excede 60° C (140° F), suspendendo todas as operações. ⇨ Deixe o aparelho arrefecer abrindo as janelas do carro ou ligando o ar condicionado. Quando a temperatura cair abaixo de 60° C (140° F), o disco volta a tocar novamente.
NO DISC:	Não há nenhum disco dentro do carregador. ⇨ Coloque um disco no carregador de discos.	NO NAME:	Tentativa de afixar DNPS durante a reprodução de um CD que não tem nomes de disco predefinidos.
E-04:	Não há nenhum disco dentro do carregador. ⇨ Coloque um disco no carregador de discos. O CD está bastante sujo. Limpe o CD e insira-o corretamente. O CD está de cabeça para baixo. O CD está muito arranhado. ⇨ Limpe o CD e insira-o corretamente.	NO TITLE:	Tentativa de afixar o título do disco ou o título da faixa quando o MD sem título de MD está a ser reproduzido.
BLANK:	Não há nada gravado no MD.	NO TEXT:	Tentativa de afixar o texto do disco ou o texto da faixa quando o CD sem texto CD está a ser reproduzido.
NO TRACK:	Não foi gravada nenhuma faixa no MD, embora ele tenha um título.	LOAD:	Estão sendo comutados discos no carregador de discos.
NO PANEL:	A placa facial da unidade escravizada a ser ligada a esta unidade foi removida. ⇨ Reponha-a.	NO ACCES:	Depois de o definir no carregador de discos, DNPP foi executado sem ter sido reproduzido pelo menos 1 minuto. (Função do controlo remoto)
E-77:	O aparelho está funcionando mal por algum motivo. ⇨ Aperte o botão de reajuste do aparelho. Se o código "E-77" não desaparecer, consulte o concessionário mais próximo.	IN (Piscar):	A secção do leitor de CD não está a funcionar correctamente. ⇨ Reintroduza o CD. Se o CD não puder ser ejectado ou se o mostrador continuar a piscar mesmo quando o CD tiver sido correctamente reintroduzido, desligue a alimentação e consulte o centro de serviço mais próximo.
E-99:	Há algo de errado com o carregador de discos. Ou a unidade apresenta, por alguma razão, mau funcionamento. ⇨ Verifique o carregador de discos. Depois pressione o botão de rearmar da unidade. Se o código "E-99" não desaparecer, consulte o concessionário mais próximo.		

Especificações

As especificações podem ser alteradas sem prévia notificação.

Seção do Rádio FM

Alcance de Frequência (espaço de 50 kHz)	87,5 MHz – 108,0 MHz
Sensibilidade Úti (S/N = 26dB)	0,7 μ V/75 Ω
Sensibilidade de Saída Silenciosa (S/N = 46dB)	1,6 μ V/75 Ω
Resposta de Frequência (± 3 dB)	30 Hz – 15 kHz
Relação sinal/ruído (MONO)	65 dB
Seletividade (DIN) (± 400 kHz)	≥ 80 dB
Separação de Estéreo (1 kHz)	35 dB

Seção de Rádio MW

Alcance de Frequência (espaço de 9 kHz)	531 kHz – 1611 kHz
Sensibilidade Úti (S/N = 20dB)	25 μ V

Seção de Rádio LW

Alcance de Frequência	153 kHz – 281 kHz
Sensibilidade Úti (S/N = 20dB)	45 μ V

Seção de CD player

Díodo laser	GaAlAs
Filtro digital (D/A)	8 Sobreamostragem óctupla
Conversor D/A	1 dígito binário
Velocidade de fuso	500 – 200 rpm
	(disco de velocidade linear constante CLV)
Modulação & Vibração	Abaixo do limite mensurável
Resposta de Frequência (± 1 dB)	10 Hz – 20 kHz
Distorção harmônica total (1 kHz)	0,01 %
Relação sinal/ruído (1 kHz)	93 dB
Faixa dinâmica	93 dB
Separação entre canais	85 dB

Seção de Áudio

Potência Máxima de Saída	
KDC-4027/4027V	50 W x 4
KDC-3027A/3027G/308A/308G/F327A/F327G	45 W x 4
Potência de Saída (DIN 45324, +B=14,4V)	
KDC-4027/4027V	30 W x 4
KDC-3027A/3027G/308A/308G/F327A/F327G	28 W x 4
Ação de Tonalidade	
Baixos	100 Hz ± 10 dB
Médios	1 kHz ± 10 dB
Agudos	10 kHz ± 10 dB
Nível de Saída do Pre/Carga	
(Durante a reprodução do disco)	2000 mV/10 k Ω
Impedância da saída do pre	$\leq 600 \Omega$

Geral

Voltagem de operação (11 – 16V tolerável)	14,4 V
Consumo de energia	10 A
Tamanho (L x A x P)	182 x 53 x 155 mm
	7-3/16 x 2-1/16 x 6-1/10 polegada
Peso	3,1 lbs (1,4 kg)

KENWOOD